

- |   |  |   |   |  |  |
|---|--|---|---|--|--|
| <p><b>(A)</b> Termostato<br/>Thermostat<br/>Thermostat<br/>Thermostat<br/>Termostato<br/>Termostato<br/>Termostat<br/>Термостат<br/>温控器<br/>サーモスタット</p> | <p><b>(B)</b> Sonda<br/>Probe<br/>Sonde<br/>Sensor<br/>Sonda<br/>Sonda<br/>Sonda<br/>Зонд<br/>探头<br/>ゾンデ</p> | <p><b>(C)</b> Compressore<br/>Compressor<br/>Compresseur<br/>Kompressor<br/>Compresor<br/>Compressor<br/>Kompresör<br/>Компрессор<br/>圧縮機<br/>コンプレッサー</p> | <p><b>(D)</b> Ventilatore<br/>Fan<br/>Ventilateur<br/>Lüfter<br/>Ventilador<br/>Ventilador<br/>Vantilator<br/>Вентилятор<br/>风扇<br/>ファン</p> | <p><b>(E)</b> Termostato di sicurezza<br/>Sefety thermostat<br/>Thermostat de sécurité<br/>Sicherheitsthermostat<br/>Termostato de seguridad<br/>Termostato de segurança<br/>Güvenlik termostatı<br/>Предохранительный термостат<br/>温控器保险装置<br/>安全のためのサーモスタット</p> | <p><b>(F)</b> Riscaldatore<br/>Heater<br/>Réchauffeur<br/>Heizer<br/>Calentador<br/>Aquecedor<br/>Isitıcı<br/>Нагреватель<br/>加热器<br/>ヒーター</p> |
|---|--|---|---|--|--|



**TECO PONIC™**  
REFRIGERATION TECHNOLOGIES

TECO S.r.l.  
Via G. Ricci Curbastro, 8 - 48124 Fornace Zarattini, Ravenna - ITALY  
Tel. +39 0544 408333  
www.tecoonline.com - www.tecoponic.com



# INSTRUCTION MANUAL

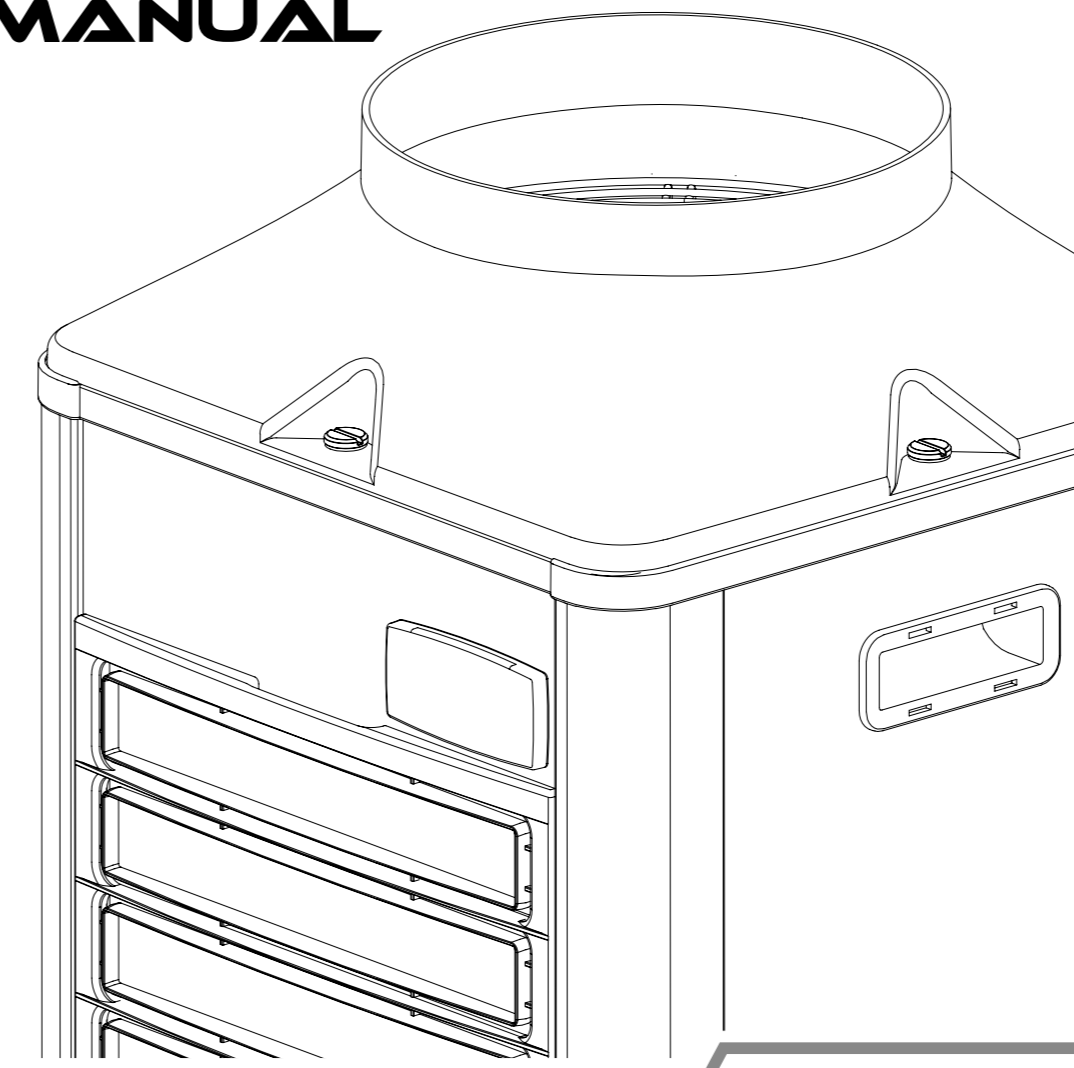

**TECO PONIC™**  
REFRIGERATION TECHNOLOGIES

ISTRUZIONI ORIGINALI ITALIANO .....	Page 1
TRANSLATED ORIGINAL INSTRUCTIONS ENGLISH.....	Page 11
TRADUCTION DU MODE D'EMPLOI ORIGINAL FRANÇAIS .....	Page 21
ÜBERSETZUNG DER ORIGINALBETRIEBSANLEITUNG DEUTSCH.....	Page 31
TRADUCCIÓN DE LAS INSTRUCCIONES ORIGINALES ESPAÑOL.....	Page 41
TRADUÇÃO DAS INSTRUÇÕES ORIGINAIS PORTUGUÊS.....	Page 51
ORIJINAL TALİMATLARININ ÇEVİRİSİ TÜRKÇE.....	Page 61
ПЕРЕВОД ОРИГИНАЛА ИНСТРУКЦИЙ РУССКИЙ.....	Page 71
说明书原稿翻译 中文 .....	Page 81
元の命令の翻訳 日本語.....	Page 89

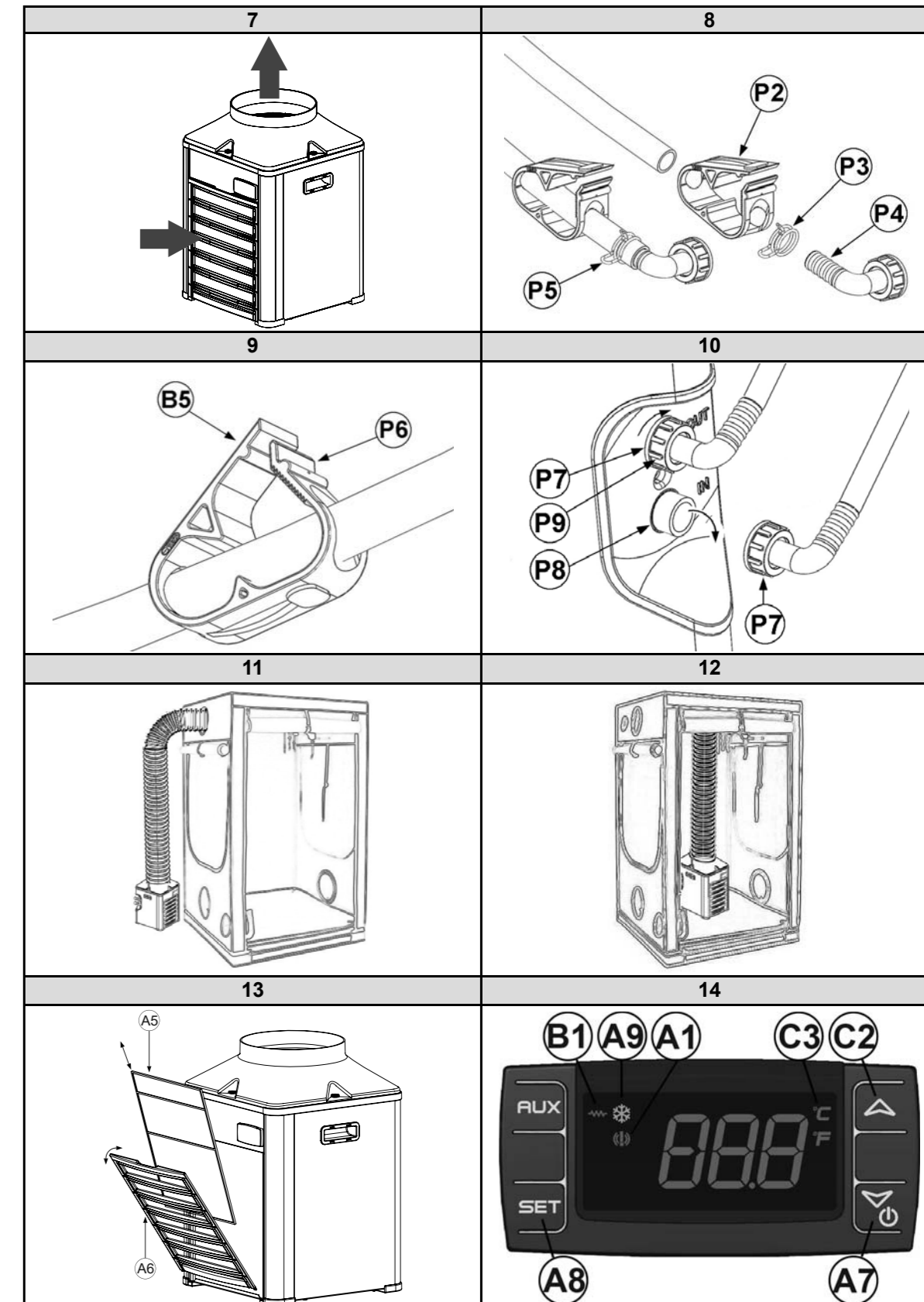
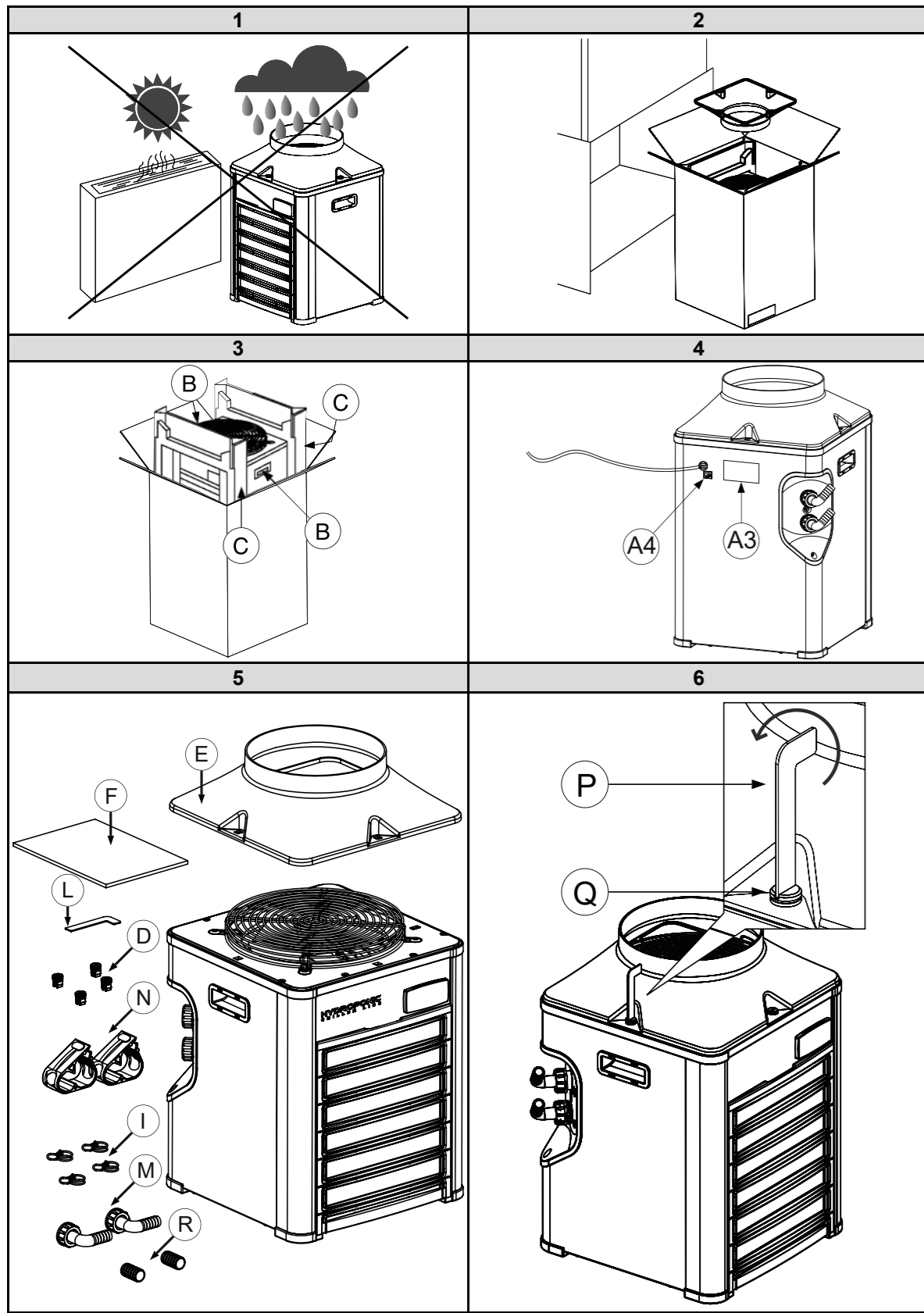

 **ATTENZIONE:** questo prodotto non è adatto a bambini di età inferiore a otto anni.

I bambini devono essere controllati per assicurarsi che non giochino con l'apparecchio.

Questo apparecchio non è destinato ad essere utilizzato da persone (inclusi bambini) con ridotte capacità fisiche, sensoriali o mentali, o mancanza di esperienza e conoscenza, a meno che non sia fornita supervisione o istruzioni sull'uso dell'apparecchio da una persona responsabile della loro sicurezza. Pulizia e manutenzione non devono essere fatte da bambini senza sorveglianza.

## 1 MANUALE ISTRUZIONI

### 1.1 PREMESSA

#### 1.1.1 Avvertenze importanti

Tutti i diritti di riproduzione del presente manuale sono riservati alla TECO S.r.l..

Il presente manuale non può essere ceduto in visione a terzi senza autorizzazione scritta della TECO S.r.l..

Il testo non può essere usato in altri stampati senza autorizzazione scritta della TECO S.r.l..

Le descrizioni e le illustrazioni contenute nella presente pubblicazione non sono impegnative, ferme restando le caratteristiche essenziali del tipo di refrigeratore o climatizzatore descritto.

La ditta si riserva di apportare le eventuali modifiche che riterrà convenienti per un miglioramento del prodotto, per esigenze di carattere costruttivo o commerciale, in qualunque momento e senza impegnarsi ad aggiornare tempestivamente questa pubblicazione.

La versione aggiornata del presente manuale è disponibile all'indirizzo "www.teco-online.eu/resources".

IL PRESENTE MANUALE È PROPRIETÀ DELLA TECO S.r.l. OGNI RIPRODUZIONE ANCHE PARZIALE È VIETATA. © TECO S.r.l.

 **NOTA: conservare queste istruzioni per riferimenti futuri.**

- Non inserire dita o corpi estranei all'interno delle griglie dell'aria. Questo può causare infortuni dovuti alla rotazione delle pale.
- Non graffiare o tirare il cavo di alimentazione.
- Se si avverte un'anomalia (odore di bruciato, ecc.) disconnettere l'alimentazione e contattare il rivenditore. Se l'unità continua ad operare in regime di anomalia si può incorrere nel rischio di incendio, rotture, ecc..
- Se il cavo di alimentazione è danneggiato, deve essere sostituito dal costruttore, dal rivenditore o da personale tecnico qualificato al fine di evitare pericoli.
- Le riparazioni non devono essere effettuate dall'utente ma solo da personale tecnico. Se queste non vengono eseguite correttamente si può incorrere nel rischio

di incendio o di shock elettrico.

- Scollegare l'alimentazione prima di effettuare qualsiasi intervento di manutenzione all'impianto idroponico.
- Non esporre l'apparecchio agli agenti atmosferici o a fonti di calore dirette. L'apparecchio può essere utilizzato in un intervallo di temperatura ambiente tra i 10°C e i 38°C (50°F – 100°F). Assicurarsi che le caratteristiche dell'alimentazione elettrica corrispondano a quelle riportate sulla targhetta "dati tecnici" applicata sull'apparecchio (vedi paragrafo relativo).

 **ATTENZIONE:** si rammenta che interventi di modifica effettuati dall'utilizzatore, senza esplicita autorizzazione scritta della TECO S.r.l., fanno decadere la garanzia e sollevano la TECO S.r.l. da qualsiasi responsabilità per danni causati da prodotto difettoso. Le stesse considerazioni valgono nel caso si utilizzino pezzi di ricambio non originali o diversi da quelli esplicitamente indicati da TECO S.r.l..

 **ATTENZIONE:** Mantenere libere da ostruzioni le aperture di ventilazione nell'involucro dell'apparecchio o nella struttura a incasso.

 **ATTENZIONE:** Non danneggiare il circuito refrigerante.

 **ATTENZIONE:** L'apparecchio può contenere gas R290 infiammabile (vedi targhetta Rif. A3 Fig.4). Qualsiasi lavoro di assistenza dovrà essere effettuato esclusivamente da personale esperto e preparato sulle procedure di gestione del gas R290.

 Questo simbolo è un'avvertenza e indica la presenza di materiale infiammabile.

 **ATTENZIONE:** prima di scollegare l'apparecchio dalle tubazioni è necessario stringere i tubi con le apposite pinze (Rif. B5 Fig. 9) per evitare la fuoriuscita dell'acqua, una volta riallacciato l'apparecchio riaprire le apposite pinze (Rif. P6 Fig. 9).

L'operatore deve poter essere in grado di verificare da tutte le posizioni cui ha accesso che la spina resti disconnessa.

## 1.2 GARANZIA

Gli apparecchi costruiti dalla TECO S.r.l. sono coperti da GARANZIA, da parte del rivenditore autorizzato presso cui è stato effettuato l'acquisto, come previsto nelle disposizioni legislative del paese in cui sono commercializzati. Se durante il periodo di validità, si verificassero funzionamenti difettosi o guasti di parti dell'apparecchio, che rientrano nei casi indicati nella garanzia, il rivenditore autorizzato dopo le opportune verifiche sull'apparecchio, provvederà alla riparazione o sostituzione delle parti difettose. Per ottenere il riconoscimento della garanzia è necessario presentare la documentazione prevista dalle disposizioni legislative del paese in cui è commercializzato l'apparecchio, e alle condizioni previste dal proprio rivenditore o dal centro

## 1.3 DESCRIZIONE DEL PRODOTTO

L'apparecchio è idoneo per la climatizzazione dell'acqua negli impianti idroponici di tipo domestico e commerciale come quelli utilizzati in aziende agricole ecc.. È compatibile con la vita di piante ed elementi organici.

Il prodotto non deve essere utilizzato per scopi diversi da quelli previsti e sopra specificati. Un utilizzo diverso da quello per cui l'apparecchio è stata realizzato può causare condizioni di pericolo.

### 1.3.1 Contenuto della confezione

All'apertura della scatola di cartone controllare la presenza di tutti gli accessori (Fig. 5):

D	Viti in plastica ¼ di giro per fissaggio convogliatore	4
E	Convogliatore	1
F	Manuale istruzioni	1
I	Fascette per bloccaggio tubi	4
L	Chiave fissaggio convogliatore aria	1
M	Raccordi di collegamento tubi completi di guarnizioni	2
N	Pinze schiaccia tubo	2
R	Riduzioni tubo	2

Verificare attraverso la targhetta dei dati tecnici (Rif. A3 Fig. 4) che l'apparecchio contenuto nell'imballo corrisponda al modello acquistato.

## 1.4 ORGANIZZAZIONE MANUALE/MODALITÀ DI CONSULTAZIONE

### 1.4.1 STRUTTURA DEL MANUALE

Il manuale è diviso in capitoli, che radunano per argomenti tutte le informazioni necessarie per utilizzare il prodotto senza alcun rischio.

### 1.4.2 DESCRIZIONE DEI PITTOGRAMMI

Sul manuale verranno utilizzati i seguenti simboli per evidenziare indicazioni ed avvertenze particolarmente importanti:



**ATTENZIONE:** Questo simbolo indica norme antinfortunistiche per l'operatore e/o per eventuali persone esposte.



**AVVERTENZA:** Questo simbolo indica che esiste la possibilità di arrecare danno al prodotto e/o ai suoi componenti.



**NOTA:** Questo simbolo segnala informazioni utili.

## 1.5 INSTALLAZIONE E FUNZIONAMENTO

### 1.5.1 DISIMBALLO DELL'APPARECCHIO



**AVVERTENZA:** non capovolgere l'imballo o l'apparecchio. Conservare l'imballo integro per movimentazioni future.

- 1) Aprire l'imballo e togliere gli accessori (Fig.2).
- 2) Sfilare il contenuto, senza ribaltarlo, prendendolo dalle maniglie laterali (Rif.B Fig.3).
- 3) Togliere il polistirolo (Rif. C Fig. 3).
- 4) Togliere il sacchetto di plastica.

## 1.5.2 INSTALLAZIONE E FUZIONAMENTO DELL'APPARECCHIO

- 1) Non installare o cercare di riparare l'apparecchio se questo ha subito danni durante il trasporto.
- 2) Non connettere il cavo di alimentazione alla presa elettrica se non quando specificatamente richiesto.
- 3) Per garantire il corretto funzionamento dell'apparecchio in condizioni di sicurezza, è assolutamente vietato esporlo agli agenti atmosferici e a fonti di calore dirette (Fig. 1). La temperatura nell'ambiente di installazione deve essere compresa tra i 10°C e i 38°C (50°F – 100°F).
- 4) Inserire le viti in plastica (Rif. D Fig. 5) nei fori quadrati del convogliatore (Rif. E Fig. 5).
- 5) Montare il convogliatore (Rif. E Fig. 5) e fissarlo ruotando le viti di un quarto di giro in senso antiorario (Rif. Q Fig. 6) per mezzo della chiave in dotazione (Rif. P Fig.6).
- 6) Distanze minime dalle pareti e caratteristiche del tubo (non fornito) se si vuole convogliare l'aria.

Distanze minime dalle pareti	
Lato ingresso aria	50 mm – 1,97 in
Lato uscita aria	50 mm – 1,97 in

**Tab. 1-1**



Caratteristiche del tubo
Diametro interno tubo 200mm (7,87in)
Lunghezza massima del tubo 2m (78in)
Massimo una curva a 90°

**Tab. 1-2**



**AVVERTENZA: Non inserire filtri nel tubo o altri elementi che ostacolano il flusso d'aria.**

- 7) L'apparecchio deve essere installato in un ambiente areato o in associazione a una grow box. Se l'installazione è all'esterno (Fig.11) o all'interno della grow box (Fig.12), è possibile connettere al convogliatore un tubo (non fornito) (vedi Tab. 5-2) per l'evacuazione dell'aria calda.
- 8) Predisporre i tubi dell'acqua come segue:
  - 8.1) Se necessario, infilare prima la pinza schiaccia tubo (Rif. P2 Fig. 8) quindi la fascetta blocca tubo (Rif. P3 Fig. 8).
  - 8.2) Infilare il raccordo (Rif. P4 Fig. 8) nel tubo, e portare la fascetta blocca tubo sul raccordo (Rif. P5 Fig. 8).
  - 8.3) Avvitare in senso orario il raccordo (Rif. P7 Fig. 10) orientandolo secondo le proprie necessità e stringere a fondo.
  - 8.4) Nel collegare i tubi, verificare che il tubo proveniente dalla pompa (non fornita) e/o dal gruppo filtro (non forniti con l'apparecchio) sia collegato nella posizione indicata con IN (Rif. P8 Fig. 10) e che il tubo di ritorno sia collegato nella posizione indicata con OUT (Rif. P9 Fig. 10).

- 9) Sistemare l'apparecchio nel luogo scelto consentendo la visibilità dello strumento. Rispettare le distanze minime dalle pareti (Tab. 5-1).
- 10) Mettere in funzione la pompa, se necessario riaprire le pinze schiaccia tubo (Rif. P6 Fig. 9), assicurarsi che l'acqua circoli regolarmente all'interno del circuito e che non vi siano perdite. In caso di anomalie del circuito idraulico o perdite dello stesso, rivedere le connessioni.
- 11)  **AVVERTENZA: assicurarsi che l'acqua che arriva all'apparecchio sia filtrata.**
- 12) Assicurarsi che le caratteristiche dell'alimentazione elettrica corrispondano a quelle riportate sulla targhetta dei dati tecnici applicata sul retro dell'apparecchio (Rif. A3 Fig. 4).
- 13) Con la pompa in funzione, inserire il cavo di alimentazione nella presa di corrente, sul display comparirà la scritta OFF. Premendo il pulsante di accensione (Rif. A7 Fig. 14) per almeno 3 secondi, il vostro apparecchio entrerà in funzione, sul display è indicata la temperatura dell'acqua. Per visualizzare la temperatura da raggiungere premere il tasto SET (Rif. A8 Fig. 14), per tornare alla temperatura dell'acqua premere nuovamente il tasto SET (Rif. A8 Fig. 14) o attendere 5 secondi.
- 14)  **AVVERTENZA: per evitare guasti al compressore è stato previsto un ritardo di 2 minuti al primo avviamento.**
- 15) Per fermare l'apparecchio premere il pulsante di accensione (Rif. A7 Fig. 14) per almeno 3 secondi, sul display comparirà la scritta OFF.

 **AVVERTENZA: L'apparecchio deve essere installato ad un'altezza inferiore al livello dell'acqua.**





**AVVERTENZA: Per evitare danni l'apparecchio non può funzionare senza la circolazione dell'acqua (pompa spenta).**

**AVVERTENZA: Nel connettore (Rif. A4 Fig. 4) collegare esclusivamente il modulo TEConnect Wi-Fi (non fornito). Non collegare a questo connettore nessun altro dispositivo per non danneggiare il termostato dell'apparecchio.**

 **ATTENZIONE: Quando si posiziona l'apparecchio, sincerarsi che il cavo di alimentazione non sia intrappolato o danneggiato.**







 **ATTENZIONE: Non collocare prese di corrente multiple portatili o alimentatori di corrente portatili nella parte posteriore dell'apparecchio.**

### 1.5.3 Indicazioni presenti sul display

-  Acceso: apparecchio in funzione raffreddamento (Rif. A9 Fig. 14).
-  Acceso: apparecchio in funzione riscaldamento (Rif. B1 Fig. 14).
-  Lampeggiante: apparecchio pronto per il raffreddamento (Rif. A9 Fig. 14).
-  Acceso: condizione di allarme (Rif. A1 Fig. 14).

### 1.5.4 Regolazioni termostato

Fare riferimento alla figura 14 per l'individuazione dei pulsanti.

- 1) Per modificare la temperatura dell'acqua:
  - a. Premere per 3 secondi il tasto SET (Rif. A8), viene visualizzato il valore attualmente impostato e l'icona dell'unità di misura (C o F Rif. C3) inizia a lampeggiare.
  - b. Modificare il valore utilizzando i tasti  e  (Rif. C2 e A7).
  - c. Premere il tasto SET (Rif. A8) per confermare il valore impostato.
- 2) Per regolare il parametro esclusione della resistenza (o1).
  - d. Accedere al menu di programmazione tenendo premuti per 3 secondi i tasti SET +  (Rif. A8 e A7). L'icona dell'unità di misura selezionata inizia a lampeggiare (C o F Rif. C3) e appare o1
  - e. Premere il tasto SET (Rif. A8), viene visualizzato il valore attualmente impostato.
  - f. Modificare il valore utilizzando i tasti  e  (Rif. C2 e A7).
  - g. Premere il tasto SET (Rif. A8) per confermare il valore impostato e passare al parametro successivo.
  - h. Premere SET +  (Rif. A8 e C2) per uscire dalla programmazione.

 **NOTA: se non si preme nessun tasto per 30 secondi, tutti i valori impostati vengono memorizzati e l'apparecchio si predispone per il funzionamento.**



Parametro	Valore Preimpostato	Descrizione	Intervallo di regolazione
o1	On	Attivazione / disattivazione funzione di riscaldamento: impostare su "On" per attivare la resistenza, impostare su "OFF" per disattivare la resistenza.	On - OFF
rL	xx.x	Versione firmware termostato. Parametro in sola lettura.	-

**Tab. 1-3**

## 1.6 TRASPORTO ED IMMAGAZZINAMENTO

L'apparecchio deve essere movimentato delicatamente in posizione verticale utilizzando le apposite maniglie. Va posizionato su una superficie piana.

## 1.7 DEMOLIZIONE E SMALTIMENTO



L'etichetta con il cassonetto barrato presente sul prodotto indica che il prodotto non deve essere smaltito tramite la procedura normale di smaltimento dei rifiuti domestici. Per evitare eventuali danni all'ambiente e alla salute umana, separare questo prodotto da altri rifiuti domestici in modo che possa venire riciclato in base alle procedure di rispetto ambientale. Per maggiori dettagli sui centri di raccolta disponibili, contattare l'ufficio governativo locale o il rivenditore del prodotto.

Queste informazioni si applicano solo ai clienti dell'Unione europea, conformemente alla direttiva del Parlamento europeo, sui rifiuti di apparecchiature elettriche ed elettroniche (RAEE) e le norme che ne sanciscono il recepimento e l'attuazione nei vari sistemi giuridici nazionali. Per altri paesi, contattare il governo locale per studiare la possibilità di riciclare il vostro prodotto.

## 1.8 DIAGNOSTICA, INCONVENIENTI, CAUSE E RIMEDI

### 1.8.1 MANUTENZIONE ORDINARIA

La pulizia del filtro va eseguita con la frequenza di almeno una volta al mese e comunque secondo il grado di polverosità dell'ambiente d'installazione.

Aprire la griglia di plastica (Rif. A6 Fig. 13) dalla parte superiore e sfilare il filtro (Rif. A5 Fig. 13).

Pulire il filtro lavandolo con acqua tiepida.

**! AVVERTENZA: Non utilizzare spazzole dure o materiali contundenti per evitare danneggiamenti al filtro.**

Riposizionare il filtro (Rif. A5 Fig. 13) e chiudere la griglia di plastica (Rif. A6 Fig. 13).

## 2 TABELLA INCONVENIENTI, CAUSE E RIMEDI

Inconvenienti	Cause	Rimedi
Il display non si accende.	Mancanza di alimentazione elettrica.	Controllare che la spina sia inserita a fondo nella presa di corrente.
Scarso raffreddamento dell'acqua.	Flusso acqua insufficiente.	Controllare il corretto funzionamento della pompa (non fornita).
	Aria in uscita dalla griglia di ventilazione a temperatura ambiente.	Mancanza gas nel compressore, rivolgersi al rivenditore TECO S.r.l. di zona.
Sul display compare il messaggio "HA2", (surrisaldamento).	Filtro aria sporco.	Pulire il filtro come indicato nel capitolo Manutenzione.
	Temperatura ambiente troppo elevata.	Ripristinare le condizioni ambientali ottimali. La temperatura ambiente massima consentita è di 38 °C (100 °F).
	Bocchette di ventilazione ostruite.	Liberare le bocchette o collocare il climatizzatore in ambiente idoneo.
Scarso riscaldamento dell'acqua.	Sistema di ventilazione guasto.	Rivolgersi al rivenditore TECO S.r.l. di zona.
	Flusso acqua insufficiente.	Controllare il corretto funzionamento della pompa (non fornita).
Sul display compare il messaggio "P1".	Resistenza guasta.	Rivolgersi al rivenditore TECO S.r.l. di zona.
	Guasto della sonda di temperatura acqua.	Rivolgersi al rivenditore TECO S.r.l. di zona.

Inconvenienti	Cause	Rimedi
Sul display compare il messaggio "P2".	Guasto della sonda di surriscaldamento	Rivolgersi al rivenditore TECO S.r.l. di zona.
Sul display compare il messaggio "HA".	Alta temperatura dell'acqua.	Controllare il corretto funzionamento della pompa (non fornita).
		Verificare che non ci siano strozzature delle tubazioni.
Sul display compare il messaggio "LA".	Bassa temperatura dell'acqua.	Verificare che la funzione di raffreddamento sia attiva.
		Controllare il corretto funzionamento della pompa (non fornita).
La temperatura visualizzata sul display dell'apparecchio non corrisponde a quella effettiva.	L'acqua non circola correttamente all'interno del circuito idraulico.	Verificare che non ci siano strozzature delle tubazioni.
		Verificare che la funzione di riscaldamento sia attiva (ove presente).
	Tubazioni lunghe e non isolate.	Verificare l'efficienza della pompa (non fornita).
		Accorciare il più possibile le tubazioni e isolarle termicamente.

**Tab. 2-1**

### 3 DATI E CARATTERISTICHE TECNICHE

Specifiche	Modello		
	HY 500 / HY 500 H	HY 1000 / HY 1000 H	HY 2000 / HY 2000 H
Alimentazione <sup>1</sup>	230V - 50Hz	230V - 50Hz	230V - 50Hz
Potenza elettrica assorbita (raffreddamento)	280 W (R134a) 260 W (R290)	370 W (R134a) 300 W (R290)	590 W (R134a) 400 W (R290)
Potenza elettrica assorbita (riscaldamento)	- W - HY500 300 W - HY500H	- W - HY1000 300 W - HY1000H	- W - HY2000 300 W - HY2000H
Entrata/uscita acqua	16 mm - 3/4 in	16 mm - 3/4 in	16 mm - 3/4 in
Flusso acqua min ÷ max <sup>2</sup>	500 l/h ÷ 800 l/h / 132 gal/h ÷ 211 gal/h		
Pressione massima	1 bar / 14,4 PSI	1 bar / 14,4 PSI	1 bar / 14,4 PSI
Peso	16,5 kg - 36,4 lb	19,7 kg - 43,4 lb	21,4 kg - 47,2 lb
Dimensioni	310 x 310 x 440 (h) mm 12,2 x 12,2 x 17,3 (h) in	310 x 310 x 482 (h) mm 12,2 x 12,2 x 19 (h) in	310 x 310 x 524 (h) mm 12,2 x 12,2 x 20,6 (h) in
Gas presente all'interno dell'apparecchio	Verificare quale gas è presente nel modello acquistato vedi targhetta Rif. A3 Fig.4		

Tutti i dati sono indicativi e possono essere variati senza preavviso da TECO.

<sup>1</sup>Fare riferimento all'etichetta dati tecnici Rif. A3 Fig.4. Contattare TECO per altre alimentazioni.

<sup>2</sup>Il flusso indicato è quello reale, non il flusso massimo della pompa. Contatta il distributore per la scelta della pompa.

#### Tab. 3-1

L'apparecchio può contenere gas fluorurati ad effetto serra disciplinati dal protocollo di Kyoto. Vedi targhetta Rif. A3 Fig.4. Tipo di gas R134a valore GWP:1430

### 4 DICHIARAZIONE CE DI CONFORMITÀ

LA SOTTOSCRITTA

TECO S.r.l. - TECNOLOGIE DI REFRIGERAZIONE

Sede Legale, Amministrativa e Commerciale:

Via G. Ricci Curbastro, 8 - 48124 Fornace Zarattini, RAVENNA - C. F. / P. IVA 01075610392

DICHIARA SOTTO LA PROPRIA RESPONSABILITÀ CHE IL PRODOTTO NUOVO

**MOD.: HY500, HY500H, HY1000, HY1000H, HY2000, HY2000H**

AL QUALE QUESTA DICHIARAZIONE SI RIFERISCE È CONFORME ALLE SEGUENTI DISPOSIZIONI:

DIRETTIVA COMPATIBILITÀ ELETTROMAGNETICA 2014/30/EU

DIRETTIVA SICUREZZA BASSA TENSIONE 2014/35/EU

È STATO REALIZZATO SECONDO LE SEGUENTI NORME ARMONIZZATE:

Sicurezza Codice della Norma utilizzata:

EN 60335 - 1 / EN 60335 - 2 - 55 E SUCCESSIVE MODIFICHE (R134a)

EN 60335 - 1 / EN 60335 - 2 - 55 / EN 60335 - 2 - 24 E SUCCESSIVE MODIFICHE (R290)

Compatibilità Elettromagnetica

Codice della Norma utilizzata:

EN 55014-1 / EN 55014-2 / EN 61000-3-2 / EN 61000-3-3 / EN 61000-6-1 / EN 61000-6-3 E SUCCESSIVE MODIFICHE

La persona autorizzata a costituire la documentazione tecnica è:

Nome: Turci Bruno

Via G. Ricci Curbastro, 8 - 48124 Fornace Zarattini, RAVENNA



Turci Bruno  
Manager

Ravenna 01/10/2018

 **WARNING:** This product is not suitable for children under eight years of age.

It is essential to ensure that children do not play with the device.

This device is not intended for use by persons (including children) with limited physical, sensorial or mental abilities, or lacking in experience and know-how, unless supervision or instructions for using the device are provided by the person responsible for their safety.

Cleaning and maintenance shall not be made by children without supervision.

## 1 INSTRUCTIONS MANUAL

### 1.1 INTRODUCTION

#### 1.1.1 Important Notes

All rights of reproduction of this manual are reserved by TECO Srl. This manual cannot be inspected by a third-party without prior written authorization of TECO Srl. The text of this manual cannot be used in other printed matter without written authorization of TECO Srl.

Descriptions and illustrations in this publication are not binding, while the chiller and air conditioner 's essential characteristics remain the same.

The manufacturer reserves the right to make any modifications considered appropriate to improve the product or for requirements of a constructional or commercial nature, at any time and without undertaking to update this publication immediately. Please visit the website "[www.tecoonline.eu/resources](http://www.tecoonline.eu/resources)" for updated version of this manual.

THIS MANUAL IS PROPERTY OF TECO S.r.l. ANY REPRODUCTION, EVEN PARTIAL, IS PROHIBITED. ©TECO S.r.l.

 **NOTE:** Please keep these instructions for future references.

#### 1.1.2 Important Notes

- To avoid the possibility of personal injury from the rotating fan blades, never insert your fingers or any foreign bodies into the air outlet grille.
- Do not cut, trap, damage or pull the power supply cord.
- If you detect any anomalies (such as a burning smell etc.) disconnect the power plug and contact your dealer. Fire or breakage may occur if you continue to operate the unit in a damaged state.
- If the power supply cord is damaged it must be replaced by the manufacturer, the dealer or a qualified technician in order to avoid the risk of damage or personal injury.
- Repairs should be carried out only by qualified persons to prevent a risk of electric shocks, burns and fires.
- Unplug power supply before performing any maintenance work on the hydro-

ponic system.

- Do not expose the device to atmospheric agents or to direct heat sources. The device can be used within an ambient temperature range of 10°C and 38°C (50°F - 100°F). Make sure that the power supply requirements correspond to those indicated on the label “technical data” affixed to the device (see related paragraph).

 **WARNING: Unauthorized modifications or repairs carried out by the user without written authorization by TECO Srl will void the warranty and discharge TECO Srl from liability for damages caused by defective products. The same considerations are valid if you use non-original spare parts or other than those explicitly specified by TECO Srl.**

 **WARNING: Provide adequate ventilation for the chiller, and do not obstruct the free flow of air around the chiller.**

 **WARNING: Do not damage the refrigerant circuit.**

 **WARNING: The appliance may contain flammable R290 gas (see plate Rif. A3 Fig. 4).**

**Any servicing must be carried out exclusively by experienced and qualified persons observing recognised R290 gas management procedures.**

 **This symbol is a warning and it indicates the presence of flammable material**

 **WARNING: Prior to unplugging the device from the pipes it is necessary to tighten the pipes with the special squeeze-tube clamp (Ref. B5 Fig. 9) to prevent the escape of water. Once the unit is reconnected, remove the clamp to allow water to flow freely again.**

**Make sure that the operator can check from any point he has access that the plug remains disconnected.**

**Close also the pipes to prevent water leakage.**

## 1.2 WARRANTY

The appliance manufactured by TECO S.r.l. are covered by warranty by the dealer through which the product were purchased, as provided for in the laws of the country in which they are sold. If an equipment malfunction or failure, as listed in the warranty conditions, occurs during the warranty period, the authorised dealer will inspect the unit, and will repair or replace any defective parts. In order for the warranty to be recognised it is necessary to submit documentation according to the requirements of the law of the country in which the device is sold and according to the conditions of the dealer or the TECO authorized service centre.

## 1.3 PRODUCT DESCRIPTION

The product is suitable for water conditioning of the water contained in domestic hydroponic systems and commercial as those used in farms etc..

It is compatible with life of plants and organic compounds.

The appliance should not be used for purposes other than those provided for and specified above. Any other use than that for which the product was intended may cause damage or personal injury.

### 1.3.1 Package Contents

Open the box and verify that the following accessories are present (Fig. 5):

D	¼ turn plastic screws for conveyor fastening	4
E	Conveyor	1
F	Instruction Manual	1
I	Pipe clip	4
L	Air conveyor key	1
M	Hosetail fittings (including gaskets)	2
N	Squeeze-tube clamp	2
R	Tube reducers	2

Check the technical plate of the unit (Ref. A3 Fig. 4) to make sure that the device contained in the package matches the model purchased.

## 1.4 MANUAL LAYOUT AND EXPLANATION OF SYMBOLS

### 1.4.1 MANUAL STRUCTURE

The manual is divided into chapters, each corresponding to main topics, that provide information required to use the product without any risk.

### 1.4.2 DESCRIPTION OF PICTOGRAPHS

In this manual the following symbols are used to highlight specific information and warnings:



**WARNING:** This symbol indicates safety regulations for the operator and/or for people who may be exposed.



**CAUTION:** This symbol indicates that there is a possibility of damage to the product and/or its components.



**NOTES:** This symbol indicates useful information

## 1.5 INSTALLATION AND OPERATION

### 1.5.1 UNPACKING THE DEVICE



**CAUTION:** Do not turn the box or the appliance upside down. Keep the packaging box and materials in case the device need to be moved or transported.

- 1) Open the packaging and remove the accessories (Fig. 2).
- 2) Pull out the device grasping side handles, without overturning it (Rif. B Fig. 3).
- 3) Remove the polystyrene (Rif. C Fig. 3).
- 4) Remove the plastic bag.

## 1.5.2 INSTALLATION AND OPERATION OF THE APPLIANCE

- 1) Do not install and do not try to repair the appliance if it was damaged during transport.
- 2) Do not connect the power cord to the power supply until you have water flowing through the unit. Under no circumstances should the appliance be run dry.
- 3) In order to ensure the correct working of the device in safe conditions, it is absolutely forbidden to expose the appliance to atmospheric agents and to direct heat sources (Fig. 1). The temperature of the installation environment must be between 10°C and 38°C (50°F – 100°F).
- 4) Insert the plastic screws (Ref. D Fig.5) in the square holes of the conveyor (Ref. E Fig.5).
- 5) Assemble the conveyor (Ref. E Fig.5) and fix it by turning the screws a quarter turn counterclockwise (Ref. Q Fig.6) with the provided wrench (Ref. P Fig.6).
- 6) Minimum distances from the walls and characteristics of the tube (not supplied) if you want to convey air.

Minimum distance from the walls (Fig.7)	
Air input side	50 mm – 1,97 in
Air output side	50 mm – 1,97 in

**Tab. 1-1**

Characteristics of the tube
Tube inner diameter 200mm (7.87in)
Maximum length of tube 2m (78in)
Maximum one 90° curve

**Tab. 1-2**





**CAUTION: Do not insert the filters in the tube or other elements which could obstruct the air flow.**

- 7) The appliance must be installed in a ventilated environment or combined with a grow box. If installation is outside (Fig.11) or inside the grow box (Fig.12), a tube (not supplied) can be connected to the conveyor (see Tab. 5-2) for hot air evacuation.
- 8) Arrange the pipes as follows:
  - 8.1) If using the squeeze-tube clamps (Ref. P2 Fig.8) these must be inserted onto the pipe prior to water connections, then the pipe clips (Ref. P3 Fig. 8).
  - 8.2) Insert the hosetail ( Ref. P4 Fig. 8) in the pipe, and secure the joint with the pipe clip ( Ref. P5 Fig. 8).
  - 8.3) Seat the gasket inside the cap against the hosetail and, ensuring that the gasket remains in place, make good the water connections, tightening in a clockwise direction (Ref. P7 Fig. 10).
  - 8.4) When connecting the pipes, ensure that the hose from the pump (not supplied) and/or the filter assembly (not supplied with the unit) is connected in the position indicated with IN (Ref. P8 Fig. 10), and that the return pipe is connected to the hydroponic system in the position indicated with OUT (Ref. P9 Fig. 10).
- 9) Install the appliance in the chosen location allowing for access to the control



and maintenance of the air filter.

- 10) Start the pump, if necessary reopen the squeeze-tube clamp (Ref. P6 Fig. 9), make sure that the water flows freely in the pipework and that there are no leaks. In the case of anomalies or leakage in the pipework, check the connections.
- 11)  **CAUTION: Ensure that the water that reaches the device is filtered.**
- 12) Make sure that the power supply requirements match those shown on the technical plate, visible on the back of the unit (Ref. A3 Fig. 4).
- 13) When the aquarium pump is functioning, connect the cable power supply to the power socket with the plug. Then, the display will show OFF. Pressing the power button (Ref. A7 Fig. 14) for at least 3 seconds, your device will start working, the display will show the actual water temperature. To display the temperature to be reached press the SET button (Ref. A8 Fig. 14). To return to the water temperature press the SET button (Ref. A8 Fig. 14) or wait for 5 seconds.
- 14)  **CAUTION: A 2-minutes delay has been added to prevent compressor failure at start-up.**
- 15) To stop the device, press the power button (Ref. A7 Fig. 14) for at least 3 seconds, the display will show OFF.

 **CAUTION: The appliance must be installed at a height below the water level.**





**CAUTION: To prevent damages, the unit cannot operate without water flow (pump off).**

**CAUTION: Connect only the TECConnect Wi-Fi module (not supplied) to connector (Ref. A4 Fig. 4). Do not connect any other device to this connector in order not to damage the chiller thermostat.**

 **WARNING: When positioning the appliance, ensure the supply cord is not trapped or damaged.**







 **WARNING: Do not locate multiple portable socket-outlets or portable power supplies at the rear of the appliance.**

### 1.5.3 Information on the display

-  On: unit in cooling mode (Ref. A9 Fig. 14).
-  On: unit in heating mode (Rif. B1 Fig. 14).
-  Flashing light: unit ready for cooling (Rif. A9 Fig. 14).
-  On: alarm condition (Rif. A1 Fig. 14).

### 1.5.4 Thermostat settings

Refer to figure 14 for thermostat buttons.

- 1) To change the temperature of the water:
  - a. Push the button SET for 3 seconds (Rif. A8), display shows the current value setting and the unit of measure icon (C or F ref C3) starts to blinking.
  - b. Modify the parameters using the  and  arrows (Rif. C2 and A7)
  - c. Push the SET button (Rif. A8) to confirm the values.
- 2) To adjust the parameter heater (o1)
  - d. Access the programming menu by pressing the SET+  button simultaneously for 3 seconds (Ref. A7 and A8). The selected icon starts blinking (C or F Ref. C3) and o1 appears.
  - e. Press the SET button (ref A8), the current set value is displayed.
  - f. Change the value using the  and  arrows (Rif. C2 and A7).
  - g. Press the SET button (Ref. A8) to confirm the setting and move to the next parameter.
  - h. Press SET +  simultaneously (Ref. A8 and C2) to exit programming mode.



**NOTE: If you do not press any buttons for 30 seconds, all settings are saved and the device is ready for operation.**

Parameter	Preset value	Description	Regulation range
o1	On	Activation / deactivation of the heating function: - Set "On" to activate the heating function - Set "OFF" to deactivate the heating function.	On - OFF
rL	xx.x	Firmware version of thermostat. Read-only parameter.	-

**Tab. 1-3**

## 1.6 TRANSPORTATION AND STORAGE

The appliance must be handled carefully in an upright position using the handles. It is recommended that it be placed on a flat surface.

## 1.7 DEMOLITION AND DISPOSAL



The crossed-out wheellie bin label that can be found on your products, indicates that the product may not be treated as household waste. By ensuring that this product is disposed of safely, you will help preventing potential negative consequences for the environment and human health, which could otherwise be caused by inappropriate waste handling of these products. For more detailed information about recycling of this product, please contact your local city office, your local council's recycling and waste department, or the dealer where you purchased this product.

This information only applies to customers in the European Union, according to Directive of EUROPEAN PARLIAMENT on waste electrical and electronic equipment (WEEE) and legislation transposing and implementing it into the various national legal systems. For other countries, please contact your local government to investigate the possibility of recycling your product.

## 1.8 MANTAINANCE

### 1.8.1 ROUTINE MAINTENANCE

Filter cleaning should be carried out at least once every month and whenever it is necessary depending on the level of dust in the installation location.

Open the plastic grid from the top (Rif. A6 Fig. 13) and remove the filter (Rif. A5 Fig. 13).

Clean out the filter by washing it with warm water.

**! CAUTION: To avoid damaging the filter, refrain from using hard brushes or blunt instruments to clean it.**

Replace the filter (Ref. A5 Fig. 13) and close the plastic grid (Ref. A6 Fig. 13).

## 2 DIAGNOSTICS, PROBLEMS, CAUSES AND REMEDIES

Problem	Cause	Remedy
Display does not light up.	No electricity	Check if the power supply plug is fully inserted into the power outlet (Rif. A5 Fig. 4).
Insufficient water cooling.	Insufficient water flow.	Check the proper operation of the pump (not supplied).
	Outgoing air from the ventilation grid at room temperature.	Lack of gas in the compressor, contact the TECO S.r.l area retailer or distributor.
On the display appears the message "HA2" (overheating).	Dirty air filter.	Clean the air filter following the instruction.
	Ambient temperature is too high.	Reduce the ambient temperature to within the required range. The maximum ambient temperature allowed is 38°C (100°F).
	Obstructed air intake.	Remove the obstruction from the air intake or place the chiller in one most suitable environment.
	Broken ventilation system.	Contact the TECO S.r.l area retailer.
Insufficient water heating.	Insufficient water flow.	Check the correct operation of the pump (not supplied).
	Defective heater.	Contact the TECO S.r.l area retailer.
Message display "P1".	Damage of the water's temperature probe.	Contact the TECO S.r.l area retailer or distributor.
On the display appears the message "P2".	Water temperature probe is damaged.	Contact the TECO S.r.l area retailer or distributor.

Problem	Cause	Remedy
Message display "HA".	High water temperature.	Check the correct operation of the pump (not supplied).
		Check that there are no crimps in the tubing.
		Check that the cooling function is activated.
Message display "LA".	Low water temperature.	Check the correct operation of the pump (not supplied).
		Check that there are no kinks in the tubing.
		Check that the heating function is activated.
The temperature displayed is not the real one.	The water does not circulate correctly inside the hydraulic circuit.	Check for possible obstructions in the pipes.
		Check the efficiency of the aquarium's pump (not supplied).
	Long and not insulated pipes.	Reduce the pipe length as much as possible, and insulate them.

**Tab. 2-1**

## 3 TECHNICAL DATA AND SPECIFICATIONS

Specifications	Model		
	HY 500 / HY 500 H	HY 1000 / HY 1000 H	HY 2000 / HY 2000 H
Supply <sup>1</sup>	230V - 50Hz	230V - 50Hz	230V - 50Hz
Power consumption (cooling)	280 W (R134a) 260 W (R290)	370 W (R134a) 300 W (R290)	590 W (R134a) 400 W (R290)
Power consumption (heating)	- W - HY500 300 W - HY500H	- W - HY1000 300 W - HY1000H	- W - HY2000 300 W - HY2000H
Water inlet / outlet	16 mm - 3/4 in	16 mm - 3/4 in	16 mm - 3/4 in
Min ÷ max flow rate <sup>2</sup>	500 l/h ÷ 800 l/h / 132 gal/h ÷ 211 gal/h		
Maximum Pressure	1 bar / 14,4 PSI	1 bar / 14,4 PSI	1 bar / 14,4 PSI
Weight	16,5 kg - 36,4 lb	19,7 kg - 43,4 lb	21,4 kg - 47,2 lb
Dimensions	310 x 310 x 440 (h) mm 12,2 x 12,2 x 17,3 (h) in	310 x 310 x 482 (h) mm 12,2 x 12,2 x 19 (h) in	310 x 310 x 524 (h) mm 12,2 x 12,2 x 20,6 (h) in
Gas inside the appliance	Verify which gas is present in the model purchased (see plate) Rif. A3 Fig. 4		

**All data are approximate and may be changed without notice by TECO.**

<sup>1</sup>See the technical data label Ref.A3 Fig.4 to check the characteristics. Please contact TECO for other power supplies.

<sup>2</sup>The indicated water flow is the actual value, not the maximum flow rate that the pump can generate. Contact the distributor to choose the pump flow rate.

### Tab. 3-1

The appliance can contain fluorinated greenhouse gases covered by the Kyoto Protocol. See plate Rif. A3 Fig. 4. Type R134a GWP: 1430

## 4 DECLARATION OF CONFORMITY

THE UNDERSIGNED

TECO S.R.L. – REFRIGERATION TECHNOLOGIES

Legal, Administrative and Commercial Premises:

Via G. Ricci Curbastro, 8 - 48124 Fornace Zarattini, RAVENNA – Tax Code and VAT no. 01075610392

DECLARES, ASSUMING FULL RESPONSIBILITY, THAT THE NEW PRODUCT:

**MOD.: HY500, HY500H, HY1000, HY1000H, HY2000, HY2000H**

TO WHICH THIS DECLARATION REFERS COMPLIES WITH THE FOLLOWING PROVISIONS:

- ELECTROMAGNETIC COMPATIBILITY DIRECTIVE 2014/30/EC

- LOW VOLTAGE SAFETY DIRECTIVE 2014/35/EC

IT HAS BEEN PRODUCED IN ACCORDANCE WITH THE FOLLOWING HARMONIZED STANDARDS:

Safety

Code of the Standard used:

EN 60335 - 1 / EN 60335 - 2 - 55 / EN 60335 - 2 - 24 AND SUBSEQUENT AMENDMENTS

Electromagnetic Compatibility

Code of the Standard used:

EN 55014-1 / EN 55014-2 / EN 61000-3-2 / EN 61000-3-3 / EN 61000-6-1 / EN 61000-6-3 AND SUBSE-

QUENT AMENDMENTS

The person authorized to draw up this statement:

Name: Turci Bruno

Via G. Ricci Curbastro, 8 - 48124 Fornace Zarattini, RAVENNA

Turci Bruno  
Manager



Ravenna 01/10/2018



**ATTENTION: ce produit n'est pas adapté aux enfants de moins de huit ans.**

**Garder les enfants sous surveillance pour s'assurer qu'ils ne jouent pas avec l'appareil.**

**Cet appareil n'est pas destiné à être utilisé par des personnes (y compris les enfants) aux capacités physiques, sensorielles ou mentales réduites, ou manquant d'expérience et de connaissance, à moins d'être supervisées ou instruites quant à l'utilisation de l'appareil par une personne responsable de leur sécurité.**

**Le nettoyage et l'entretien ne doivent pas être faits par des enfants sans surveillance.**

## **1 MANUEL D'INSTRUCTIONS**

### **1.1 INTRODUCTION**

#### **1.1.1 Avertissements importants**

Tous les droits de reproduction du présent mode d'emploi sont réservés à la société TECO S.r.l.. Ce guide d'utilisation ne peut en aucun cas être cédé à un tiers sans autorisation préalable écrite de TECO S.r.l.. Le texte ne peut pas être utilisé dans d'autres publications sans une autorisation écrite de TECO S.r.l..

Les descriptions et les illustrations contenues dans cette publication ne sont pas contraignantes, étant toutefois entendu que les caractéristiques essentielles concernant le modèle de réfrigérateur ou de climatiseur décrits restent les mêmes. La société se réserve le droit d'apporter les changements qu'elle jugera nécessaires afin d'améliorer ses produits, que cela soit pour des exigences techniques ou commerciales, à n'importe quel moment et sans pour cela s'engager à mettre immédiatement à jour la présente publication.

La version mise à jour de ce manuel est disponible à l'adresse «[www.tecoonline.eu/resources](http://www.tecoonline.eu/resources)».

**CE MANUEL EST UNE PROPRIÉTÉ DE LA SOCIÉTÉ TECO S.r.l. TOUTE REPRODUCTION MEME PARTIELLE EST INTERDITE. © TECO S.r.l.**





**Gardez le manuel pour toute référence future.**

- Ne pas insérer les doigts ou d'autres corps étrangers à l'intérieur des grilles d'air. Cela pourrait causer des accidents dus à la rotation des pales.
- Ne pas rayer ou tirer le câble d'alimentation.
- Si une anomalie se vérifie (par exemple si vous détectez une odeur de brûlé), déconnecter l'alimentation et contacter le revendeur. Si l'unité reste en marche en dépit des anomalies, des ruptures ou des incendies etc. peuvent se produire.
- Si le cordon d'alimentation est endommagé, il doit être remplacé par le constructeur, son agent de service ou autre personne qualifiée, afin d'éviter tout danger.
- Les réparations ne doivent pas être effectuées par l'utilisateur mais seulement

par du personnel technique. Si les réparations ne sont pas effectuées correctement, il subsiste des risques d'incendie ou de choc électrique.

- Débrancher l'alimentation avant d'effectuer une quelconque intervention d'entretien sur l'installation hydroponique.
- Ne pas exposer aux agents atmosphériques ou à des sources de chaleur directes. L'appareil peut être utilisé à une température ambiante comprise entre 10°C et 38°C (50°F – 100°F). S'assurer que les caractéristiques de l'alimentation électrique correspondent à celles indiquées sur l'étiquette «données techniques» se trouvant sur l'appareil (voir la section concernée).

 **ATTENTION: toute modification apportée par l'utilisateur sans autorisation écrite de la part de TECO S.r.l. fait déchoir la garantie et soulève TECO S.r.l. de toute responsabilité pour des dommages causés par la défectuosité du produit. Les mêmes considérations sont valables si on utilise des pièces de rechange non originales ou différentes de celles explicitement indiquées par TECO S.r.l..**

 **ATTENTION: gardez les ouvertures de ventilation, dans le boîtier de l'appareil ou dans la structure intégrée, à l'écart de tout obstacle.**

 **ATTENTION: Ne pas endommager le circuit réfrigérant.**

 **ATTENTION: L'appareil peut contenir du gaz R290 inflammable (voir l'étiquette Rif. A3 Fig. 4).**

**Tout travail d'assistance doit être effectué exclusivement par du personnel expérimenté et qualifié aux procédures de gestion du gaz R290.**

 **Ce symbole d'alerte indique la présence de réfrigérant inflammable.**

 **ATTENTION: avant de déconnecter l'appareil des tuyaux il est nécessaire de serrer les tubes avec les pinces conçues à cet effet (Rif. B5 Fig. 9) per éviter toute fuite d'eau; une fois l'appareil relié, ouvrir les pinces (Rif. P6 Fig. 9).**

**Assurez-vous que l'opérateur puisse vérifier, de n'importe quel point il a accès, que la prise est toujours déconnectée. Fermer les tuyaux pour prévenir toute fuite d'eau.**

## 1.2 GARANTIE

Les appareils produits par la TECO S.r.l. sont sous GARANTIE de la part du revendeur agréé auprès duquel l'appareil a été acheté, comme prévu par les dispositions juridiques du pays où il a été acheté. Si pendant la période de validité de la garantie, des défauts ou des dysfonctionnements couverts par la garantie apparaissent, le revendeur agréé - après les opérations de vérifications - s'occupera de réparer ou de remplacer les parties défectueuses. Pour faire valoir la garantie il est nécessaire de présenter la documentation prévue par les lois du pays où se vend l'appareil, et aux conditions prévues par le revendeur ou le centre d'assistance autorisé TECO.



## 1.3 PRÉSENTATION DU PRODUIT

L'appareil est adapté pour la climatisation de l'eau dans les installations hydroponiques à usage domestique ou commercial, comme celles utilisées dans les entreprises agricoles etc..

Il est compatible avec la vie de plantes et éléments organiques.

Le climatiseur ne doit pas être utilisé pour des finalités différentes de celles prévues et susmentionnées. Un emploi différent de celui pour lequel le produit a été conçu peut déterminer des conditions de danger.

### 1.3.1 Contenu de l'emballage

À l'ouverture de la boîte de carton, contrôler que tous les accessoires sont bien présents (Fig. 5):

D	Vis en plastique ¼ de tour pour fixation convoyeur	4
E	Convoyeur	1
F	Mode d'emploi	1
I	Colliers serre-tubes	4
L	Clef pour fixer le convoyeur d'air	1
M	Raccords de liaison tubes avec joints	2
N	Pincés écrase-tubes	2
R	Réducteurs de tube	2

Se servir de l'étiquette des données techniques (Rif. A3 Fig. 4) pour vérifier que l'appareil à l'intérieur de l'emballage correspond au modèle acheté.

## 1.4 ORGANISATION MODE D'EMPLOI/MODES DE CONSULTATION

### 1.4.1 STRUCTURE DU MODE D'EMPLOI

Ce mode d'emploi est divisé en chapitres qui rassemblent par sujets toutes les informations nécessaires pour se servir du produit sans prendre aucun risque.

### 1.4.2 DESCRIPTION DES PICTOGRAMMES

Les suivants symboles seront utilisés dans ce mode d'emploi pour attirer l'attention sur les indications et les avertissements particulièrement importants:



**ATTENTION:** Ce symbole indique les règles de sécurité du travail pour l'opérateur et/ou pour les personnes éventuellement exposées.



**AVERTISSEMENT:** Ce symbole indique qu'il existe une possibilité d'endommager le produit et/ou ses composants.



**NOTE:** Ce symbole indique les informations utiles.

## 1.5 INSTALLATION ET FONCTIONNEMENT

### 1.5.1 DÉBALLAGE DE L'APPAREIL



**AVERTISSEMENT :** ne pas retourner ni l'emballage ni l'appareil. Ne pas abîmer l'emballage afin de pouvoir le réutiliser à l'avenir.

- 1) Ouvrir l'emballage et enlever les accessoires (Fig. 2).
- 2) Sortir le contenu, sans le retourner, en tirant sur les poignées latérales (Rif.B Fig.3).
- 3) Enlever le polystyrène (Rif. C Fig. 3).
- 4) Enlever le sac en plastique.

## 1.5.2 INSTALLATION ET FONCTIONNEMENT DE L'APPAREIL

- 1) Ne pas installer ou essayer de réparer le appareil si ce dernier a été endommagé pendant le transport.
- 2) Ne pas connecter le câble d'alimentation à la prise électrique, sauf quand expressément indiqué.
- 3) Pour garantir un fonctionnement correct de l'appareil dans des conditions de sécurité, il est absolument interdit de l'exposer aux agents atmosphériques et aux sources de chaleur directes (Fig. 1). La température dans les locaux où est installé l'appareil doit être comprise entre 10°C et 38°C (50°F – 100°F).
- 4) Introduire les vis en plastique (Réf. D Fig.5) dans les trous carrés du transporteur (Réf. E Fig.5).
- 5) Monter le transporteur (Réf. E Fig.5) et ensuite le fixer en serrant les vis d'un quart de tour dans le sens anti-horaire (Réf. Q Fig.6) à l'aide de la clef fournie en dotation (Réf. P Fig.6).
- 6) Distances minimums des parois et caractéristiques du tuyau (non fournie) si on

Distances min. des parois (Fig.7)	
Côté entrée air	50 mm – 1,97 in
Côté sortie air	50 mm – 1,97 in

Tab. 1-1

Caractéristiques du tuyau
Diamètre interne tuyau 200mm (7,87in)
Longueur maximale du tuyau 2m (78in)
Maximum une courbe à 90°



Tab. 1-2

veut transporter l'air.



**AVERTISSEMENT: Ne pas introduire de filtres ou d'autres éléments qui entravent le flux d'air.**

- 7) L'appareil doit être installé dans une pièce aérée ou en association avec une grow box. Si l'installation est à l'extérieur (Fig.11) ou à l'intérieur de la grow box (Fig.12), il est possible de connecter au transporteur un tuyau (non fourni) (Voir Tab. 5-2) pour l'évacuation de l'air chaud.
- 8) Prévoir les tuyaux de l'eau de la façon suivante:
  - 8.1) Si nécessaire, insérer d'abord la pince écrase-tube (Rif. P2 Fig. 8) et ensuite le collier serre-tube (Rif. P3 Fig. 8).
  - 8.2) Insérer le raccord (Rif.P4 Fig.8) dans le tube, et faire glisser le collier serre-tube sur le raccord (Rif.P5 Fig.8).
  - 8.3) Visser dans le sens horaire le raccord (Rif. P7 Fig. 10) en le réglant dans la direction choisie et bien serrer.
  - 8.4) Quand on branche les tuyaux, vérifier que le tuyau provenant de la pompe (non fournie) et/ou du groupe filtre (non fournis avec l'appareil) soit connecté dans la position indiquée avec IN (Réf.P8 Fig. 10) et que le tuyau de retour soit connecté dans la position indiquée avec OUT (Réf.P9 Fig. 10).

- 9) Placer l'appareil à l'endroit choisi, tout en assurant la visibilité du produit.
- 10) Mettre en marche la pompe, si nécessaire ouvrir à nouveau les pinces écrase-tubes (Rif. P6 Fig. 9), s'assurer que l'eau circule régulièrement à l'intérieur du circuit et qu'il n'y a pas de fuites. En cas d'anomalies du circuit hydraulique ou de fuites, contrôler les connexions.
- 11)  **AVERTISSEMENT: s'assurer que l'eau qui arrive à l'appareil soit filtrée.**
- 12) S'assurer que les caractéristiques de l'alimentation électrique correspondent à celles indiquées sur l'étiquette des données techniques, visible sur la partie postérieure de l'appareil (Rif. A3 Fig. 4).
- 13) Avec la pompe en marche, insérer la câble d'alimentation dans la prise de courant, sur l'afficheur apparaîtra le message OFF. En appuyant sur le bouton d'allumage (Rif. A7 Fig. 14) pour au moins 3 secondes, l'appareil se mettra en marche et sur l'afficheur il sera possible de lire la température de l'eau. Pour visualiser la température à atteindre, appuyer sur la touche SET (Rif. A8 Fig. 14), pour revenir à la visualisation de la température de l'eau, appuyer à nouveau la touche SET (Rif. A8 Fig. 14) ou attendre 5 secondes.
- 14)  **AVERTISSEMENT: un retard de 2 minutes lors du premier allumage a été prévu afin d'éviter d'éventuelles pannes du compresseur.**
- 15) Pour arrêter l'appareil appuyer le bouton d'allumage (Rif. A7 Fig. 14) pour au moins 3 secondes, sur l'afficheur apparaîtra le message OFF.

 **AVERTISSEMENT: L'appareil doit être installé à une hauteur inférieure au niveau de l'eau.**





**AVERTISSEMENT: Pour éviter des dommages, l'appareil ne doit pas être mis en marche sans circulation d'eau (pompe éteinte).**

**AVERTISSEMENT: Au connecteur (Rif. A4 Fig. 4) ne connecter que le module TECConnect Wi-Fi (pas fourni en dotation). Ne pas y connecter d'autres dispositifs car cela risquerait d'endommager le thermostat de l'appareil.**

 **ATTENTION: Lors de l'installation de l'appareil, assurez-vous que le câble d'alimentation ne soit pas coincé ni endommagé.**







 **ATTENTION: Ne placez pas de multiprise portable ou autre source d'alimentation portable à l'arrière de l'appareil.**

### 1.5.3 Indications de l'afficheur

-  Allumé: appareil en fonction refroidissement (Rif. A9 Fig. 14).
-  Allumé: appareil en fonction chauffage (Rif. B1 Fig. 14).
-  Clignotant: appareil prêt pour le refroidissement (Rif. A9 Fig. 14).
-  Allumé: condition d'alarme (Réf. A1 Fig. 14).

### 1.5.4 Réglages thermostat

Faire référence à l'illustration 14 pour repérer les boutons.

- 1) Pour modifier la température de l'eau :
  - a. Appuyer pendant 3 secondes la touche SET (Rif. A8) pour visualiser la valeur sélectionnée et l'icône de l'unité de mesure (C ou F Rif. C3) commence à clignoter.
  - b. Modifier la valeur en utilisant les touches  et  (Rif. C2 e A7).
  - c. Appuyer la touche SET (Rif. A8) pour confirmer la valeur sélectionnée.
- 2) Pour régler le paramètre exclusion de la résistance ( $\sigma 1$ ).
  - d. Accéder au menu de programmation en appuyant pendant 3 secondes les touches SET +  (Rif. A8 e A7). L'icône de l'unité de mesure sélectionnée commence à clignoter (C ou F Réf. C3) et  $\sigma 1$  apparaît.
  - e. Appuyer la touche SET (Rif. A8) pour visualiser la valeur actuellement sélectionnée.
  - f. Modifier la valeur en se servant des touches  et  (Rif. C2 e A7).
  - g. Appuyer la touche SET (Rif. A8) pour confirmer la valeur sélectionnée et passer au paramètre successif.
  - h. Appuyer SET +  (Rif. A8 e C2) pour sortir de la programmation.

 **NOTE : Au bout de 30 secondes sans appuyer sur aucune touche les valeurs réglées sont enregistrées et l'appareil est prêt à fonctionner.**

Para- mètre	Valeur sélection- née	Description	Intervalle de réglage
o1	On	Activation / désactivation résistance de chauffage : régler sur "On" pour activer la résistance, régler sur "OFF" pour désactiver la résistance.	On - OFF
rL	xx.x	Version firmware thermostat. Paramètre en lecture uniquement.	-

**Tab. 1-3**

## 1.6 TRANSPORT ET STOCKAGE

Le appareil doit être manié délicatement en position verticale en se servant des poignées conçues à cet effet. Il est nécessaire de le placer sur une surface plate.

## 1.7 DÉMOLITION ET ÉLIMINATION



L'étiquette avec la benne à ordures barrée qui se trouve sur le produit indique que le produit ne doit pas être éliminé comme les autres déchets domestiques. Pour éviter tout risque de pollution environnementale ou d'atteinte à la santé humaine, il est fortement recommandé de séparer ce produit des autres déchets domestiques pour qu'il puisse être recyclé selon les normes de respect de l'environnement. Pour plus de détails sur les centres de collecte disponibles, contacter le bureau gouvernemental local ou le détaillant du produit.

Cette information s'applique exclusivement aux clients de l'Union Européenne, conformément à la directive du Parlement européen en matière de déchets d'équipements électriques et électroniques (RAEE) et les normes qui en assure la transposition et l'application dans les différents systèmes juridiques nationaux. Pour les autres pays, contactez le gouvernement local pour étudier la possibilité de recycler votre produit.

## 1.8 ENTRETIEN

### 1.8.1 ENTRETIEN DE ROUTINE

Le nettoyage du filtre doit être effectué au moins une fois par mois et en tout cas en fonction de la quantité de poussière présente dans les locaux où se trouve l'appareil.

Ouvrir la grille en plastique (Rif. A6 Fig. 13) de la partie supérieure et sortir le filtre (Rif. A5 Fig. 13).

Nettoyer le filtre à l'eau tiède.

**AVERTISSEMENT: Ne pas utiliser de brosses trop dures ou autre instrument de nettoyage qui pourrait abîmer le filtre.**

Remettre le filtre à son emplacement (Rif. A5 Fig. 13) et refermer la grille en plastique (Rif. A6 Fig. 13).

## 2 DIAGNOSTIQUE, PROBLÈMES, CAUSES AND REMÈDES

Inconvénients	Causes	Remèdes
L'afficheur ne s'allume pas.	Panne de l'alimentation électrique.	S'assurer que la fiche est bien insérée dans la prise de courant. (Rif. A5 Fig. 4).
Refroidissement insuffisant de l'eau.	Débit eau insuffisant.	Contrôler le bon fonctionnement de la pompe (qui n'est pas fournie en dotation).
	Air en sortie de la grille de ventilation à température ambiante.	Panne de gaz dans le compresseur, s'adresser au détaillant local de TECO S.r.l..
Sur l'afficheur apparait le message "HA2" (sur-chauffe).	Filtre air sale.	Nettoyer le filtre comme indiqué au chapitre Entretien.
	Température ambiante trop élevée.	Rétablir les conditions ambiantes optimales. La température ambiante maximale admise est de 38 °C (100 °F).
	Grille de ventilation obstruée.	Libérer la grille ou placer le climatiseur dans un local adéquat.
	Système de ventilation en panne.	S'adresser au détaillant local TECO S.r.l..
Chauffage de l'eau insuffisant.	Débit eau insuffisant.	Contrôler le correct fonctionnement de la pompe (qui n'est pas fournie en dotation).
	Résistance en panne.	S'adresser au détaillant local TECO S.r.l..
Sur l'afficheur apparait le message "P1".	Sonde de température eau en panne.	S'adresser au détaillant local TECO S.r.l..

Inconvénients	Causes	Remèdes
Sur l'afficheur apparait le message "P2".	Sonde de température surchauffe en panne.	S'adresser au détaillant local TECO S.r.l..
Sur l'afficheur apparait le message "HA".	Température élevée de l'eau.	Contrôler le correct fonctionnement de la pompe (qui n'est pas fournie en dotation).
		Vérifier que les tuyaux ne sont pas bouchés.
		Vérifier que la fonction de refroidissement est active.
Sur l'afficheur apparait le message "LA".	Température basse de l'eau.	Contrôler le correct fonctionnement de la pompe (qui n'est pas fournie en dotation).
		Vérifier que les tuyaux ne sont pas bouchés.
		Vérifier que la fonction de réchauffement est active.
La température indiquée sur l'afficheur de l'appareil ne correspond pas à la température réelle.	L'eau ne circule pas correctement à l'intérieur du circuit hydraulique.	Vérifier la présence d'éventuels étranglements des tuyaux.
		Vérifier l'efficacité de la pompe (qui n'est pas fournie en dotation).
	Tuyaux longs et non isolés.	Raccourcir le plus possible les tuyaux et les isoler thermiquement.

**Tab. 2-1**

## 3 DONNÉES ET CARACTERISTIQUES TECHNIQUES

Spécifications	Model		
	HY 500 / HY 500 H	HY 1000 / HY 1000 H	HY 2000 / HY 2000 H
Alimentation <sup>1</sup>	230V - 50Hz	230V - 50Hz	230V - 50Hz
Puissance électrique absorbée (refroidissement)	280 W (R134a) 260 W (R290)	370 W (R134a) 300 W (R290)	590 W (R134a) 400 W (R290)
Puissance électrique absorbée (réchauffement)	- W - HY500 300 W - HY500H	- W - HY1000 300 W - HY1000H	- W - HY2000 300 W - HY2000H
Entrée/Sortie de l'eau	16 mm - 3/4 in	16 mm - 3/4 in	16 mm - 3/4 in
Débit eau min ÷ max <sup>2</sup>	500 l/h ÷ 800 l/h / 132 gal/h ÷ 211 gal/h		
Pression max.	1 bar / 14,4 PSI	1 bar / 14,4 PSI	1 bar / 14,4 PSI
Poids	16,5 kg - 36,4 lb	19,7 kg - 43,4 lb	21,4 kg - 47,2 lb
Dimensions	310 x 310 x 440 (h) mm 12,2 x 12,2 x 17,3 (h) in	310 x 310 x 482 (h) mm 12,2 x 12,2 x 19 (h) in	310 x 310 x 524 (h) mm 12,2 x 12,2 x 20,6 (h) in
Gaz présent à l'intérieur du appareil	Vérifier le type de gaz présent dans le modèle acheté (voir l'étiquette Rif. A3 Fig. 4)		

Toutes les données sont approximatives et peuvent être modifiées sans préavis par TECO.

<sup>1</sup>Voir l'étiquette des données techniques Réf.A3 Fig.4 pour vérifier les caractéristiques d'alimentation électrique.

Veuillez contacter TECO pour d'autres alimentations

<sup>2</sup>Le débit d'eau indiqué est la valeur réelle et non le débit maximal que la pompe peut générer. Pour le choix du débit de la pompe, contactez le distributeur.

### Tab. 3.1

L'appareil peut contenir des gaz fluorés à effet de serre, selon les règles définies par le Protocol de Kyoto. Voir l'étiquette Rif. A3 Fig. 4. Type de gaz R134a valeur GWP:1430

## 4 DECLARATION DE CONFORMITÉ

LA SOUSSIGNEE

TECO S.R.L. – TECHNOLOGIES DE REFRIGERATION

Siège Légal, Administratif et Commercial:

Via G. Ricci Curbastro, 8 - 48124 Fornace Zarattini, RAVENNA - Code T.V.A. 01075610392

DECLARE SOUS SA PROPRE RESPONSABILITE QUE LE NOUVEAU PRODUIT :

**MOD.: HY500, HY500H, HY1000, HY1000H, HY2000, HY2000H**

AUQUEL SE REFERE CETTE DECLARATION EST CONFORME AUX DISPOSITIONS SUIVANTES:

- DIRECTIVE SUR LA COMPATIBILITE ELECTROMAGNETIQUE 2014/30/CE
  - DIRECTIVE BASSE TENSION (SECURITE DES APPAREILS ELECTRIQUES) 2014/35/CE
- A ETE REALISE CONFORMEMENT AUX NORMES HARMONISEES SUIVANTES:

Sécurité

Code de la Norme Utilisée:

EN 60335 - 1 / EN 60335 - 2 - 55 / EN 60335 - 2 - 24 ET MODIFICATIONS SUCCESSIVES

Compatibilité Electromagnétique

Code de la Norme Utilisée:

EN 55014-1 / EN 55014-2 / EN 61000-3-2 / EN 61000-3-3 / EN 61000-6-1 / EN 61000-6-3 ET MODIFICATIONS SUCCESSIVES

La personne autorisée à rédiger la présente déclaration :

Turci Bruno

Via G. Ricci Curbastro, 8 - 48124 Fornace Zarattini, RAVENNA

Turci Bruno  
Administrateur unique



Ravenna 01/10/2018





**ACHTUNG: Dieses Produkt ist nicht geeignet für Kinder unter acht Jahren.**

**Kinder müssen beaufsichtigt werden, um sicher zu gehen, dass sie nicht mit dem Gerät spielen.**

**Dieses Gerät ist nicht dafür bestimmt, durch Personen (einschließlich Kinder) mit eingeschränkten physischen, sensorischen oder geistigen Fähigkeiten oder mangels Erfahrung und/oder mangels Wissens benutzt zu werden, es sei denn, sie werden durch eine für ihre Sicherheit zuständige Person beaufsichtigt oder erhalten von ihnen Anweisungen, wie das Gerät zu benutzen ist.**

**Reinigung und Benutzerwartung dürfen nicht durch Kinder ohne Beaufsichtigung durchgeführt werden.**

## **1 BEDIENUNGSANLEITUNG**

### **1.1 EINFÜHRUNG**

#### **1.1.1 Wichtige Bedingungen**

Alle Rechte der Vervielfältigung dieses Handbuch werden von TECO Srl vorbehalten.

Dieses Handbuch kann nicht an Dritte ohne TECO ausdrückliche schriftliche Genehmigung gestattet.

Dieser Text kann nicht in irgendeiner Form ohne die vorherige schriftliche Genehmigung von TECO reproduziert werden.

Die in dieser Veröffentlichung enthaltenen Beschreibungen und Abbildungen sind nicht verbindlich, sofern die wesentlichen Merkmale der Art von Kühlgeräte oder Klimaanlage beschrieben.

Das Unternehmen behält sich das Recht vor, Änderungen im Sinne der stetigen Verbesserung des Produkts, mit Anforderung an Bau und Handel, jederzeit ohne vorherige Ankündigung vorzunehmen.

Eine aktuelle Version dieses Handbuchs finden Sie auf der TECO-Website „[www.tecoonline.eu/resources](http://www.tecoonline.eu/resources)“

**DIESES HANDBUCH IST EIGENTUM DER FIRMA TECO S.r.l. DIE VOLLSTÄNDIGE ODER AUSZUGSWEISE VERVIELFÄLTIGUNG IST VERBOTEN. © TECO S.r.l.**



#### **HINWEIS: Bewahren Sie diese Anleitung für die Zukunft auf**

- Stecken Sie Ihre Finger oder Fremdkörper nicht in die Lüftungsgitter. Das Drehen der Schaufeln kann Unfälle verursachen.
- Ziehen Sie nicht und direkt am Netzkabel und beschädigen sie dieses nicht.
- Wenn Sie eine Unregelmäßigkeit (z.B. Brandgeruch, usw.) erkennen, trennen Sie das Netzteil und wenden Sie sich bitte an Ihren Händler. Wenn der Fehler auf Geräten weiterhin auftritt, kann dies zu einem Brand, Bruch usw. führen.
- Wenn das Netzkabel beschädigt ist, muss es von dem Hersteller, Händler oder einem qualifizierten Elektriker ersetzt werden, um alle Gefahren zu vermeiden.

- Reparaturen dürfen nicht vom Benutzer, sondern nur von qualifiziertem Fachpersonal durchgeführt werden. Wenn diese nicht richtig durchgeführt werden, kann dies einen Brand oder Stromschlag verursachen.
- Trennen Sie die Stromversorgung, bevor Sie Wartungsarbeiten an der hydroponischen Anlage durchführen.
- Das Gerät von Wärmequellen fernhalten und nicht Witterungseinflüssen aussetzen. Das Gerät kann in einem Umgebungstemperaturbereich zwischen 10°C und 38°C (50°F – 100°F) verwendet werden. Stellen Sie sicher, dass die Stromversorgungsanforderungen die "Technische Daten" denen auf dem Etikett des Produktes, entsprechen (siehe bezüglicher Abschnitt).



**ACHTUNG:** Wir weisen darauf hin, dass, falls der Benutzer ohne ausdrückliche schriftliche Genehmigung durch TECO s.r.l. Änderungen an dem Gerät durchgeführt hat, jeglicher Garantieanspruch verfällt und TECO s.r.l. keinerlei Haftung für Schäden übernimmt, die durch defekte Geräte entstehen. Das gleiche gilt bei der Verwendung von Ersatzteilen, die weder original sind noch speziell von TECO s.r.l. empfohlen wurden.



**ACHTUNG:** Halten Sie die Belüftungsöffnungen im Gerätegehäuse oder in der eingebauten Struktur frei von Hindernissen.



**ACHTUNG:** Beschädigen Sie den Kältemittelkreislauf nicht.



**ACHTUNG:** Das Gerät kann brennbares Kältemittel R290 enthalten (siehe Platte Ref. A3 Abb. 4).

Die Arbeiten müssen ausschließlich von erfahrenen und ausgebildeten Personal für das R290-Gasmanagement-Verfahren durchgeführt werden.



Dieses Signal bedeutet Brandgefahr aufgrund der Verwendung von brennbarem Kühlmittel.



**ACHTUNG:** Bevor das Gerät von den Rohrleitungen getrennt wird, müssen die Rohre mit den entsprechenden Zangen (Ref.B5 Abb.10) herausgezogen werden, um das Ausfließen von Wasser zu vermeiden. Wenn das Gerät wieder verbunden wird, die entsprechenden Zangen öffnen (Ref.P6 Abb.10).

Stellen Sie sicher, dass der Betreiber von jedem Punkt von dem er Zugriff hat, überprüfen kann dass der Stecker getrennt bleibt.

## 1.2 GARANTIE

Die Garantie der Geräte von TECO S.r.l. wird durch den Händler bei dem das Gerät gekauft wurde abgedeckt und entspricht den gesetzlichen Vorschriften des Landes. Falls bei noch laufender Garantiezeit an den Geräteteilen Störungen oder Defekte auftreten, die unter die Garantie fallen, wird TECO S.r.l. nach eingehender Prüfung des Geräts die defekten Teile reparieren bzw. austauschen.

Um die Garantie nutzen zu können, müssen Sie Ihrem TECO-Händler oder einem autorisierten TECO-Kundendienstcenter die Unterlagen entsprechend den gesetz-

## 1.3 PRODUKTÜBERSICHT

Das Gerät eignet sich zur Klimatisierung des enthaltenen Wassers in häuslichen und/oder gewerblichen Hydroponik Systeme (die beispielsweise in landwirtschaftlichen Betrieben usw. verwendet werden).

Es ist kompatibel mit Pflanzen und organischen Elementen.

Die Klimaanlage soll nicht für andere als die vorgesehenen Zwecke verwendet werden. Eine andere Verwendung als die, für die das Produkt hergestellt wurde kann Gefährdungen verursachen.

### 1.3.1 Inhalt der Packung

Öffnen Sie die Verpackung und überprüfen Sie bitte den folgenden Inhalt (Abb. 5):

D	Kunststoffschrauben mit ¼ Drehung zur Befestigung des Förderbands	4
E	Förderer	1
F	Bedienungsanleitung	1
I	Kabelbinder	4
L	Luft- Förderer Befestigungsschlüssel	1
M	Rohrverbindungsstücke mit Dichtungen	2
N	Abklemmzangen	2
R	Röhrenreduzierungen	2

Überprüfen Sie durch das Typenschild (Ref. Abb. A3. 4), dass das enthaltene Gerät dem richtigen Modell entspricht.

## 1.4 STRUKTUR DES HANDBUCHS / BERATUNG MODALITÄT

### 1.4.1 AUFBAU DES HANDBUCHS

Das Handbuch ist in Kapitel gegliedert. Jedes Kapitel enthält alle Informationen für die Verwendung des Produkts ohne Gefahr.

### 1.4.2 BESCHREIBUNG DER PIKTOGRAMME

In dem Handbuch werden die folgenden Symbole verwendet, um besonders wichtige Informationen und Warnungen hervorzuheben:



**ACHTUNG:** Dieses Symbol weist auf Unfallverhütungsvorschriften für den Betreiber und/oder für denen Menschen die ausgesetzt sind.



**VORSICHT:** Dieses Symbol zeigt an, dass es die Möglichkeit gibt zur Beschädigung des Produkts und/oder seiner Bestandteile zu führen.



**HINWEIS:** Dieses Symbol zeigt Ihnen nützliche Informationen.

## 1.5 INSTALLATION UND BETRIEB

### 1.5.1 GERÄT AUSPACKUNG



**VORSICHT:** die Verpackung und das Gerät nicht umkehren. Bewahren Sie die Originalverpackung für zukünftige Transporte auf.

- 1) Öffnen Sie die Verpackung, und entfernen Sie das Zubehör (Abb. 2).
- 2) Ziehen Sie das Gerät an den Seitengriffen, ohne umkippen (Ref. B Abb. 3).
- 3) Polystyrol wegnehmen (Ref. C Abb. 3).
- 4) Entfernen Sie den Plastikbeutel.

## 1.5.2 INSTALLATION UND BETRIEB DES GERÄTS

- 1) Versuchen Sie nicht, das Gerät zu installieren oder zu reparieren, wenn es während des Transports beschädigt wurde.
- 2) Schließen Sie das Netzkabel an die Steckdose nicht an, außer wenn ausdrücklich beantragt.
- 3) Um einen einwandfreien und sicheren Betrieb des Geräts (C) zu gewährleisten, darf es keinesfalls Witterungseinflüssen oder direkten Wärmequellen ausgesetzt werden. Das Gerät kann in einem Umgebungstemperaturbereich von 10°C bis 38°C (50°F – 100°F) verwendet werden.
- 4) Die Kunststoffschrauben (Ref. D Abb.5) in die quadratischen Bohrungen des Förderbands (Ref. E Abb.5) einsetzen.
- 5) Das Förderband (Ref. E Abb.5) einbauen und durch Drehen der Schrauben um eine Viertel Drehung entgegen dem Uhrzeigersinn (Ref. Q Abb.6) mit dem mitgelieferten Schlüssel (Ref. P Abb.6) befestigen.
- 6) Mindestabstand von den Wänden und Eigenschaften des Rohrs (nicht mitgeliefert), wenn Sie Luft befördern möchten.

Mindestabstand von den Wänden (Abb.7)	
Lufteinlassseite	50 mm – 1,97 in
Luftauslassseite	50 mm – 1,97 in

**Tab. 1-1**

Eigenschaften des Rohrs	
Rohr-Innendurchmesser	200mm (7,87in)
Maximale Rohrlänge 2m (78in)	
Maximal eine 90°-Kurve	

**Tab. 1-2**



**VORSICHT: Keine Filter oder andere Elemente in das Rohr einfügen, die den Luftfluss behindern.**

- 7) Das Gerät muss in einem belüfteten Raum oder in Verbindung mit einer grow box installiert werden. Bei der Installation im Freien (Abb.11) oder in der grow box (Abb.12), ist es möglich ein Rohr (nicht mitgeliefert) am Förderband anzuschließen (siehe Tab. 5-2) um die heiße Luft auszulassen.
- 8) Die Wasserrohre wie folgt vorbereiten:
  - 8.1) Wenn nötig, stecken Sie die Abklemmzange ein (Ref.P2 Abb.8), und die Sperren Kabelbinder (Ref.P3 Abb.8).
  - 8.2) Fixieren Sie den Rohrverbinder (Ref. P4 Abb. 8) am Rohr, und bringen die Kabelbinder auf der Rohrverbindung (Ref P5 Abb. 8).
  - 8.3) Drehen Sie den Rohrverbinder im Uhrzeigersinn (Ref. P7 Abb. 11), richten Sie ihn nach Bedarf aus und ziehen ihn fest.
  - 8.4) Beim Anschließen der Rohre überprüfen, dass das Rohr, das aus der Pumpe (nicht mitgeliefert) und/oder aus der Filtereinheit (nicht mit dem Gerät mitgeliefert) kommt, in der mit IN (Ref.P8 Abb. 10) angegebenen Position angeschlossen wird und dass das Rücklaufrohr in der mit OUT (Ref.P9 Abb. 10) angege-

benen Position angeschlossen wird.

- 9) Installieren Sie das Gerät am gewählten Platz und gewährleisten Sie die volle Sichtbarkeit des Geräts.
- 10) Starten Sie die Pumpe, wenn nötig wieder die Abklemmzange öffnen (Ref. P6 Abb. 9), stellen Sie sicher, dass das Wasser regelmäßig in der Schaltung fließt und, dass es keine Leckagen gibt. Im Falle von Anomalien oder Lecks im Wasserkreislauf, bitte die Verbindungen wieder bewerten.
- 11) **! VORSICHT: Stellen Sie sicher, dass das gefilterte Wasser das Gerät erreicht.**
- 12) Beachten Sie das Typenschild, sichtbar auf der Rückseite des Geräts, um zu sehen ob die Stromversorgungsanforderungen entsprechen (Ref. A3 Fig. 4).
- 13) Bei laufender Pumpe, stecken Sie das Netzkabel in die Steckdose, das Display zeigt das Wort OFF. Durch Drücken der Power-Taste (Ref. A7 Abb. 14) für mindestens 3 Sekunden, wird Ihre Maschine anfangen zu arbeiten, das Display zeigt die Temperatur des Wassers. Um zu sehen welche Wunschtemperatur eingestellt ist, drücken Sie die SET-Taste (Ref. A8 Abb. 14), um an die aktuelle Wassertemperatur zurückzukehren drücken Sie die SET-Taste (Ref. A8 Abb. 14) oder warten Sie 5 Sekunden lang.
- 14) **! VORSICHT: Um Verdichterausfall zu vermeiden wurde eine Verzögerung von 2 Minuten beim ersten Start inseriert.**
- 15) Um das Gerät zu stoppen, drücken Sie die Power-Taste (Ref. A7 Abb. 14) für mindestens 3 Sekunden, das Display wird das Wort OFF anzeigen.

**! VORSICHT: Das Gerät muss in einer Höhe unter dem Wasserspiegel installiert werden.**





**VORSICHT: Um Beschädigungen zu vermeiden, darf das Gerät ohne Wasserkreislauf nicht betreiben werden (Pumpe ausgeschaltet).**

**VORSICHT: Verbinden Sie im Anschluss (Ref. A4 Abb. 4) nur das TECOnnect Wi-Fi-Modul (nicht mitgeliefert). Schließen Sie kein anderes Gerät an diesen Anschluss an, um das Thermostat des Geräts nicht zu beschädigen.**

**! ACHTUNG: Beim Aufstellen des Geräts darauf achten, dass das Versorgungskabel nicht eingeklemmt oder beschädigt ist.**







**! ACHTUNG: Verwenden Sie keine Mehrfachsteckdosen oder tragbare Netzteile an der Rückseite des Geräts.**

### 1.5.3 Anzeigen auf dem Display

-  An: Gerät im Kühlmodus (Ref. A9 Abb. 14 ).
-  An: Gerät im Heizbetrieb (Ref. B1 Abb. 14).
-  Blinkend: Gerät bereit für die Kühlung (Ref. A9 Abb. 14).
-  An: Alarmbedingung (Ref.A1 Abb. 14).

### 1.5.4 THERMOSTAT REGULIERUNG

Siehe Bild 14 für die Erfassung der Tasten.

- 1) Um die Temperatur des Wassers zu ändern:
  - a. Drücken Sie die SET-Taste für 3 Sekunden (ref. A8), der aktuelle Wert wird angezeigt und das Symbol der Messeinheit (C oder F ref. C3) beginnt zu blinken.
  - b. Ändern Sie den Wert mit den Tasten  und  (Ref. C2 und A7)
  - c. Drücken Sie die SET-Taste (ref A8) um den eingestellten Wert zu bestätigen.
- 2) Um den Parameter ohne Widerstand einzustellen (o1).
  - d. Anmelden an das Programm-Menü durch das drücken von Tasten SET +  für 3 Sekunden (Ref.A7 und A8). Das Symbol der ausgewählten Messeinheit beginnt zu blinken (C oder F Ref. C3) und es erscheint 01
  - e. Drücken Sie die SET-Taste (Ref. A8), der aktuelle Wert erscheint.
  - f. Ändern Sie den Wert mit den Tasten  und  (Ref. C2 und A7).
  - g. Drücken Sie die SET-Taste (Ref.A8), um die Einstellung zu bestätigen und zum nächsten Parameter überzugehen.
  - h. Drücken Sie SET +  um die Programmierung zu verlassen.

 **HINWEIS : Wenn Sie für 30 Sekunden keine Taste drücken, werden alle Einstellungen gespeichert und das Gerät ist betriebsbereit.**

Parameter	Pre set Wert	Beschreibung	Regulierung range
o1	On	Aktivierung / Deaktivierung der Widerstandsheizung: schalten Sie auf On um die Heizung zu aktivieren, auf OFF um die Heizung abzuschalten.	On - OFF
rL	xx.x	Thermostat Firmwareversion. Parameter in reinem Lesemodus	-

**Tab. 1-3**

## 1.6 TRANSPORT UND LAGERUNG

Die Gerät muss sorgfältig in vertikaler Position positioniert werden, dafür Handgriff benutzen. Es wird empfohlen, es auf einer ebenen Fläche zu platzieren.

## 1.7 DEMONTAGE UND VERSCHROTTUNG



Das Symbol auf dem Gerät weist darauf hin, dass dieses Gerät nicht wie Hausmüll behandelt werden darf. Um mögliche Schäden für die Umwelt oder die menschliche Gesundheit durch unkontrollierte Müllentsorgung zu vermeiden, trennen Sie dieses Produkt bitte von anderen Abfallarten, und recyceln Sie es verantwortungsbewusst, um die nachhaltige Wiederverwendung von Materialien zu unterstützen. Für weitere Informationen zu Behandlung, Entsorgung und Recycling dieses Gerätes das zuständige örtliche Amt, das Abfallentsorgungsunternehmen oder den Händler kontaktieren, bei dem das Gerät gekauft wurde.

Diese Information gilt nur für Kunden in der Europäischen Union gemäß der Richtlinie des Europäischen Parlaments über Elektro-und Elektronik-Altgeräte (WEEE) und sowie gemäß der Gesetze, die diese Richtlinie auf nationaler Ebene umsetzen. Kunden außerhalb der EU sollten die zuständige örtliche Behörde kontaktieren um herauszufinden, wie das Produkt der Wiederverwertung zugeführt werden kann.

## 1.8 WARTUNG

### 1.8.1 REGULÄRE WARTUNG

Die Filterreinigung soll mit einer Frequenz von mindestens einmal monatlich erfolgen und in jedem Fall nach dem Grad des Staubs in der Installationsumgebung.

Öffnen Sie das Kunststoffgitter (Ref. Abb. A6. 14) von oben und entfernen Sie den Filter (Ref. A5 Abb. 14).

Reinigen Sie den Filter durch Waschen mit warmem Wasser.

**! VORSICHT: Verwenden Sie keine harten Bürsten oder scharfe Gegenstände, um eine Beschädigung des Filters zu vermeiden.**

Setzen Sie den Filter wieder ein (Ref. A5 Abb. 14) und schließen Sie das Kunststoffgitter (Ref. A6 Abb. 14).

## 2 DIAGNOSE, PROBLEME, URSACHEN UND ABHILFEN

Störung	Ursache	Abhilfe
Das Display schaltet sich nicht ein.	Keine Stromversorgung.	Kontrollieren Sie, dass der Stecker vollständig in die Steckdose eingesteckt ist.
Unzureichende Wasserkühlung.	Unzureichende Wasserfluss.	Überprüfen Sie den ordnungsgemäßen Betrieb der Pumpe (nicht mitgeliefert).
	Abluft aus dem Lüftungsgitter bei Raumtemperatur.	Gasmangel im Verdichter, wenden Sie sich an einen TECO-Händler in Ihrer Nähe.
Auf dem Display erscheint die Meldung "HA2" (Überhitzung).	Luftfilter verschmutzt.	Folgen die Anweisungen um den Luftfilter zu reinigen (Kapitel Wartung).
	Umgebungstemperatur zu hoch.	Stellen Sie die notwendigen Betriebsbedingungen wieder her. Die maximal zulässige Umgebungstemperatur beträgt 38°C (100°F).
	Verstopfte Lüftungsgitter.	Säubern Sie das Lüftungsgitter und stellen Sie die Klimaanlage in einem geeigneten Ort auf.
Unzureichende Wasserheizung.	Gebrochene Lüftungssystem.	Wenden Sie sich an einen TECO-Händler in Ihrer Nähe.
	Unzureichende Wasserfluss.	Überprüfen Sie die korrekte Funktion der Pumpe (nicht mitgeliefert).
Auf dem Display erscheint die Meldung "P1".	Fehlerhafte Heizung.	Wenden Sie sich an einen TECO-Händler in Ihrer Nähe.
	Wassertemperaturfühler defekt.	Wenden Sie sich an einen TECO-Händler in Ihrer Nähe.



Störung	Ursache	Abhilfe
Auf dem Display erscheint die Meldung "P2".	Überhitzungstemperaturfühler defekt.	Wenden Sie sich an einen TECO-Händler in Ihrer Nähe.
Auf dem Display erscheint die Meldung "HA".	Hohe Wassertemperatur.	Überprüfen Sie die korrekte Funktion der Pumpe (nicht mitgeliefert).
		Überprüfen, ob an allen Leitungen ein regulärer Durchfluss vorliegt. Kontrollieren, ob die Kühlfunktion eingeschaltet ist.
Auf dem Display erscheint die Meldung "LA".	Niedrige Wassertemperatur.	Überprüfen Sie die korrekte Funktion der Pumpe (nicht mitgeliefert).
		Überprüfen, ob an allen Leitungen ein regulärer Durchfluss vorliegt. Kontrollieren, ob die Heizfunktion eingeschaltet ist.
Die angezeigte Temperatur ist nicht die tatsächliche.	Das Wasser im Wasserkreislauf zirkuliert nicht ordnungsgemäß.	Überprüfen Sie die Leitungen auf eventuelle Drosselstellen. Überprüfen Sie, dass die Aquarienpumpe (nicht mitgeliefert) ordnungsgemäß funktioniert.
	Die Leitungen sind zu lang und nicht isoliert.	Isolieren und kürzen Sie die Leitungen so viel wie möglich.

**Tab. 2-1**

## 3 TECHNISCHE DATEN UND SPEZIFIKATIONEN

Technische Daten	Modell		
	HY 500 / HY 500 H	HY 1000 / HY 1000 H	HY 2000 / HY 2000 H
Stromversorgung <sup>1</sup>	230V - 50Hz	230V - 50Hz	230V - 50Hz
Stromverbrauch (Kühlung)	280 W (R134a) 260 W (R290)	370 W (R134a) 300 W (R290)	590 W (R134a) 400 W (R290)
Stromverbrauch (Heizung)	- W - HY500 300 W - HY500H	- W - HY1000 300 W - HY1000H	- W - HY2000 300 W - HY2000H
Einlass/Auslass Wasser	16 mm - 3/4 in	16 mm - 3/4 in	16 mm - 3/4 in
Min ÷ Max Wasserdurchfluss <sup>2</sup>	500 l/h ÷ 800 l/h / 132 gal/h ÷ 211 gal/h		
Maximaldruck	1 bar / 14,4 PSI	1 bar / 14,4 PSI	1 bar / 14,4 PSI
Gewicht	16,5 kg - 36,4 lb	19,7 kg - 43,4 lb	21,4 kg - 47,2 lb
Abmessungen	310 x 310 x 440 (h) mm 12,2 x 12,2 x 17,3 (h) in	310 x 310 x 482 (h) mm 12,2 x 12,2 x 19 (h) in	310 x 310 x 524 (h) mm 12,2 x 12,2 x 20,6 (h) in
Gas in der Gerät	Überprüfen Sie, welches Gas in das gekaufte Modell vorhanden ist (siehe Platte) Ref. A3 Abb. 4		

**Alle Daten sind Richtwerte und können ohne vorherige Ankündigung von TECO geändert werden.**

<sup>1</sup>Siehe das technische Datenblatt Ref. A3 Abb. 4, um die für das gekaufte Modell. Bitte TECO für andere Netzteile kontaktieren.

<sup>2</sup> Der angezeigte Wasserdurchfluss ist der tatsächliche Wert und nicht die maximale Durchflussmenge, die von der Pumpe erzeugt werden kann. Für die Wahl der Pumpenleistung an den Händler wenden.

### Tab. 3-1

Dieses Gerät könnte fluoridierte Treibhausgase im Sinne des Kyoto-Protokolls enthalten. Siehe Platte Ref. A3 Abb. 4. Typ R134a GWP: 1430

## 4 KONFORMITÄTSERKLÄRUNG

DIE UNTERZEICHNENDE  
TECO S.R.L. – KÜHLTECHNIK

Firmen-, Geschäfts- und Verwaltungssitz:

Via G. Ricci Curbastro, 8 - 48124 Fornace Zarattini, RAVENNA - U.-ST.-NR. 01075610392

ERKLÄRT IN EIGENER VERANTWORTUNG, DASS DAS NEUE PRODUKT: MOD.:

**MOD.: HY500, HY500H, HY1000, HY1000H, HY2000, HY2000H**

ERKLÄRUNG BEZIEHT, DEN FOLGENDEN BESTIMMUNGEN ENTSPRICHT:

- EMV-RICHTLINIE 2014/30/EG (ELEKTROMAGNETISCHE VERTRÄGLICHKEIT)

- NIEDERSPANNUNGSRICHTLINIE 2014/35/EG

UND GEMÄSS DEN FOLGENDEN HARMONISIERTEN NORMEN HERGESTELLT WURDE:

Sicherheit

Nummer der angewandten Norm:

EN 60335 - 1 / EN 60335 - 2 - 55 / EN 60335 - 2 - 24 MIT NACHFOLGENDEN ÄNDERUNGEN

Elektromagnetische Verträglichkeit

Nummer der angewandten Norm:

EN 55014-1 / EN 55014-2 / EN 61000-3-2 / EN 61000-3-3 / EN 61000-6-1 / EN 61000-6-3 MIT NACHFOLGENDEN ÄNDERUNGEN

Die bevollmächtigte Person zum zusammenstellen der technischen Unterlagen:

Turci Bruno

Via G. Ricci Curbastro, 8 - 48124 Fornace Zarattini, RAVENNA

Turci Bruno



Ravenna 01/10/2018

Einzelgeschäftsführer

 **ATENCIÓN:** este producto no debe ser utilizado por niños con edad inferior a ocho años.

Los niños deben ser vigilados para evitar que jueguen con el equipo.

Este equipo no está destinado para ser utilizado por personas (incluyendo niños) con reducidas capacidades físicas, sensoriales o mentales, o sin experiencia o conocimiento, a no ser que una persona responsable de su seguridad les suministre supervisión o instrucciones de uso.

La limpieza y el mantenimiento a realizar por el usuario no deben realizarlos los niños sin supervisión.

## 1 MANUAL DE INSTRUCCIONES

### 1.1 INTRODUCCIÓN

#### 1.1.1 Importante

Todos los derechos de reproducción de este manual están reservados por TECO S.r.l.. Este manual no puede ser inspeccionado por un tercero sin la autorización por escrito de TECO S.r.l.. El texto del manual no puede ser utilizado en otros documentos sin la autorización por escrito de TECO S.r.l..

Las descripciones y las ilustraciones contenidas en esta publicación no son vinculantes, sin perjuicio de las características esenciales del tipo de refrigerador o climatizador que se describa.

La empresa se reserva el derecho de realizar las modificaciones que estime convenientes para la mejora del producto, por exigencias de carácter productivo o comercial, en cualquier momento y sin necesidad de actualizar esta publicación.

Para obtener la versión más actualizada de este manual, visite “[www.tecoonline.eu/resources](http://www.tecoonline.eu/resources)”.

ESTE MANUAL ES PROPIEDAD DE TECO S.r.l. CUALQUIER REPRODUCCIÓN SQUIERA PARCIAL ESTÁ PROHIBIDA. © TECO S.r.l.



#### **NOTA:** guarde estas instrucciones para referencia futura.

- No introduzca los dedos ni objetos extraños en las rejillas de ventilación del aire. Esto puede resultar en lesiones personales, debido a la rotación de las aspas.
- No raye ni tire el cable de alimentación.
- Si detecta alguna anomalía (olor a quemado, etc.), desconecte la fuente de alimentación y póngase en contacto con el distribuidor. Si la unidad sigue funcionando con la anomalía se puede correr riesgo de incendio, roturas, etc...
- Si el cable de alimentación está dañado, debe ser reemplazado por el fabricante o su agente de servicio o una persona igualmente calificada a fin de evitar cualquier riesgo.
- Las reparaciones no deben ser realizadas por el usuario, sólo por personal técnico. Si éstas no se realizan correctamente se puede correr el riesgo de incendio

o descarga eléctrica.

- Desconecte la alimentación antes de efectuar toda intervención de mantenimiento en la instalación hidropónica.
- No exponga el aparato a los agentes atmosféricos o fuentes de calor directo. El equipo se puede utilizar en un rango de temperatura ambiente de entre 10°C y 38°C (50°F - 100°F). Asegúrese de que los requisitos de alimentación corresponden a los indicados en la etiqueta de “datos técnicos” colocada en el aparato (véase el apartado correspondiente).



**ATENCIÓN:** le recordamos que las intervenciones de modificación realizadas por el usuario, sin el consentimiento expreso y por escrito de TECO S.r.l., anulan la garantía y eximen a TECO S.r.l. de cualquier responsabilidad por los daños causados por un producto defectuoso. Las mismas consideraciones se aplican si se utilizan piezas de repuesto que no son originales o son diferentes de las especificadas explícitamente por TECO S.r.l..



**ATENCIÓN:** Mantenga libre de obstrucciones las aberturas de ventilación, en la carcasa del aparato o en la estructura empotrada.



**ATENCIÓN:** No dañe el circuito de refrigeración.



**ATENCIÓN:** El equipo puede contener gas R290 inflamable. (ver placa Ref. A3 Fig. 4)

Cualquier trabajo de asistencia debe ser realizado exclusivamente por personal experimentado y preparado sobre los procedimientos de gestión de gas R290.



Este símbolo es una advertencia e indica la presencia de material inflamable.



**ATENCIÓN:** antes de desconectar el equipo de los tubos es necesario apretar los tubos con las pinzas especiales (Ref. B5 Fig. 9) para evitar el escape de agua, una vez que se reconecta el equipo vuelva a abrir las pinzas especiales (Ref. P6 Fig. 9).

El operador debe asegurarse desde todas las posiciones a las que tenga acceso que el enchufe permanezca desconectado.

También hay que cerrar las tuberías para evitar fugas de agua.

## 1.2 GARANTÍA

Los equipos fabricados por TECO S.r.l. están cubiertos por GARANTÍA por el distribuidor autorizado de donde el producto fue comprado, según las leyes del país en el que se comercializa el equipo. Si durante el período de validez, se produce un fallo o mal funcionamiento de las piezas del equipo, que entran en los casos enumerados en la garantía, el distribuidor, después de realizar los controles necesarios de la unidad, se compromete a reparar o sustituir las piezas defectuosas. Para obtener el reconocimiento de la garantía debe presentar la documentación exigida por las leyes del país donde se comercializa el producto, y según las condiciones previstas por el distribuidor o el centro de servicio autorizado TECO.

## 1.3 PRESENTACIÓN DEL PRODUCTO

El equipo es apto para el acondicionamiento del agua contenida en sistemas hidropónicos domésticos y comerciales como los utilizados en granjas etc..

Es compatible con la vida de plantas y elementos orgánicos.

El equipo no debe utilizarse para fines distintos a los previstos y especificados anteriormente. Cualquier uso distinto de aquel para el que el equipo está fabricado, puede causar condiciones peligrosas.

### 1.3.1 Contenido del embalaje

Al abrir la caja de cartón, verifique estén todos los accesorios (Fig. 5):

D	Tornillos de plástico ¼ de vuelta para fijación en el transportador	4
E	Transportador de aire caliente	1
F	Manual de instrucciones	1
I	Abrazaderas para bloquear los tubos	4
L	Llave de fijación del transportador de aire	1
M	Racores de conexión de tubos con juntas	2
N	Pinzas para apretar tubos	2
R	Reducciones de tubo	2

Compruebe a través de la placa de características (Ref. A3 Fig. 4) que el equipo contenido en el embalaje coincida con el modelo que haya adquirido.

## 1.4 ORGANIZACIÓN DEL MANUAL/MODO DE CONSULTA

### 1.4.1 ESTRUCTURA DEL MANUAL

El manual se divide en capítulos, que reúnen toda la información necesaria para utilizar el producto sin ningún tipo de riesgo.

### 1.4.2 DESCRIPCIÓN DE LOS PICTOGRAMAS

En el manual se utilizan los siguientes símbolos para resaltar la información y las advertencias de especial importancia:



**ATENCIÓN:** Este símbolo indica las normas de seguridad para el operador y/o para eventuales personas expuestas.



**ADVERTENCIA:** Este símbolo indica que hay una posibilidad de dañar en el producto y/o sus componentes.



**NOTA:** Este símbolo indica información útil.

## 1.5 INSTALACIÓN Y OPERACIÓN

### 1.5.1 DESEMBALAJE DEL EQUIPO



**ADVERTENCIA:** No voltee el embalaje ni el equipo. Guarde el embalaje original para futuros traslados.

1) Abra el embalaje y retire todos los accesorios (Fig. 2).

2) Saque el contenido del embalaje sin voltearlo, tomándolo por las asas laterales (Ref. B Fig. 3).

3) Quite el poliestireno (Ref. C Fig. 3).

4) Retire la bolsa de plástico.

## 1.5.2 INSTALACIÓN Y OPERACIÓN DEL EQUIPO

- 1) No instale ni intente reparar el equipo si ha sufrido daños durante el transporte.
- 2) No conecte el cable de alimentación a la toma eléctrica, excepto cuando se solicite expresamente.
- 3) Para garantizar el correcto funcionamiento del equipo en términos de seguridad, está absolutamente prohibido exponerlo a los agentes atmosféricos y a fuentes directas de calor (Fig. 1). La temperatura en el área de instalación debe estar entre 10°C y 38°C (50°F - 100°F).
- 4) Introducir los tornillos de plástico (Ref. D Fig.5) en los orificios cuadrados del transportador (Ref. E Fig.5).
- 5) Montar el transportador (Ref. E Fig.5) y fijarlo girando los tornillos un cuarto de vuelta en sentido anti horario (Ref. Q Fig.6) a través de una llave (Ref. P Fig.6).
- 6) Distancias mínimas de las paredes y características del tubo (no entregado de serie) si se desea transportar el aire.

Distancias mínimas de las paredes (Fig.7)	
Lado entrada aire	50 mm – 1,97 in
Lado salida aire	50 mm – 1,97 in

**Tab. 1-1**



Características del tubo
Diámetro interno tubo 200mm (7,87 pulgadas)
Ancho máximo del tubo 2m (78 pulgadas)
Máximo una curva a 90°

**Tab. 1-2**



**ADVERTENCIA: No introducir filtros en el tubo u otros elementos que obstaculicen el flujo de aire.**

- 7) El equipo debe ser instalado en un ambiente ventilado o junto con una grow box. Si la instalación es afuera (Fig.11) o dentro de la grow box (Fig.12), es posible conectar al transportador un tubo (no entregado de serie) (ver Tab. 5-2) para la evacuación de aire caliente.
- 8) Colocar los tubos de agua del siguiente modo:
  - 8.1) Si es necesario, inserte primero la pinza para apretar tubos, (Ref. P2 Fig. 8) a continuación la abrazadera de sujeción del tubo (Ref. P3 Fig. 8).
  - 8.2) Inserte el racor (Ref. P4 Fig.8) en el tubo, y coloque la abrazadera de sujeción del tubo en el racor (Ref. P5 Fig.8).
  - 8.3) Enrosque hacia la derecha el racor (Ref. P7 Fig.10) orientándolo de acuerdo con sus necesidades y apriete.
  - 8.4) Al conectar los tubos, asegúrese de que el tubo procedente de la bomba (no suministrada) y/o del grupo filtro (no suministrados con el aparato) esté conectado en la posición indicada con IN (Ref. P8 Fig.10); el tubo de retorno al acuario esté conectado en la posición indicada con OUT (Ref. P9 Fig.10).
- 9) Coloque el equipo en el lugar elegido de modo que el dispositivo sea visible.

- 10) Arranque la bomba, si es necesario volver a abrir las pinzas para apretar tubos (Ref. P6 Fig. 9), asegúrese de que el agua fluya con regularidad en el circuito y que no haya fugas. En el caso de anomalías o fugas en el circuito hidráulico, revise las conexiones.
- 11)  **ADVERTENCIA:** asegúrese de que el agua que llega al equipo esté filtrada.
- 12) Asegúrese de que las características de la fuente de alimentación correspondan con las indicadas en la placa de datos técnicos, colocada en la parte posterior del equipo (Ref. A3 Fig. 4).
- 13) Con la bomba en marcha, conecte el cable de alimentación en la toma de corriente, en la pantalla se muestra el mensaje OFF. Presionando el botón de encendido (Ref. A7 Fig.14) durante al menos 3 segundos, el equipo comenzará a funcionar, en la pantalla se indica la temperatura del agua. Para mostrar la temperatura que se debe alcanzar presione el botón SET (Ref. A8 Fig.14), para volver a la temperatura del agua, presione el botón SET (Ref. A8 Fig.14) o espere 5 segundos.
- 14)  **ADVERTENCIA:** Para evitar fallas del compresor se ha establecido un retraso de 2 minutos en el primer arranque.
- 15) Para detener el equipo presione el botón de encendido (Ref. A7 Fig. 14) durante al menos 3 segundos, la pantalla mostrará OFF.

 **ADVERTENCIA:** El aparato debe instalarse a una altura por debajo del nivel del agua.





**ADVERTENCIA:** Para evitar daños, la unidad no puede funcionar sin circulación de agua (bomba apagada).

**ADVERTENCIA:** Acoplar al conector (Ref. A4 Fig. 4) exclusivamente el módulo TECConnect (no incluido). No conectar ningún otro dispositivo a este conector a fin de no dañar el termostato de la unidad.

 **ATENCIÓN:** Al colocar el aparato, asegúrese de que el cable de alimentación no esté atrapado o dañado.







 **ATENCIÓN:** No conecte ninguna regleta multienchufe o cable de extensión adicional en la parte posterior del aparato.

### 1.5.3 Indicaciones visualizadas en la pantalla

-  Encendido: equipo en función enfriamiento (Rif. A9 Fig. 14).
-  Encendido: equipo en función calentamiento (Rif. B1 Fig. 14).
-  Intermitente: equipo listo para el enfriamiento (Rif. A9 Fig. 14).
-  Encendido: condición de alarma (Ref. A1 Fig. 14).

### 1.5.4 Ajustes del termostato

Consulte la figura 14 para encontrar los botones.

- 1) Para cambiar la temperatura del agua:
  - a. Presione durante 3 segundos el botón SET (Ref. A8), se muestra el valor actual y el icono de la unidad de medida (C o F Ref. C3) comienza a parpadear.
  - b. Modifique el valor utilizando los botones  y  (Ref. C2 y A7)
  - c. Presione el botón SET (Ref. A8) para confirmar el valor ajustado.
- 2) Para ajustar el parámetro exclusión de la resistencia (o1).
  - d. Acceda al menú de programación manteniendo presionados durante 3 segundos los botones SET +  (Ref. A8 y A7). El icono de la unidad de medida seleccionada se pone intermitente (C o F Ref. C3) y aparece o1
  - e. Presione el botón SET (Ref. A8), se muestra el valor ajustado actualmente.
  - f. Modifique el valor utilizando los botones  y  (Ref. C2 y A7).
  - g. Presione el botón SET (Ref. A8) para confirmar el valor ajustado y pasar al parámetro siguiente.
  - h. Presione SET +  (Ref. A8 y C2) para salir de la programación.



**NOTA: si no se presiona ningún botón durante 30 segundos, todos los ajustes se guardan y el dispositivo está listo para su funcionamiento.**



Parámetro	Valor Preconfigurado	Descripción	Intervalo de ajuste
o1	On	Activar/desactivar la resistencia de calentamiento: seleccione "On" para activar, seleccione "OFF" para desactivar la resistencia.	On - OFF
rL	xx.x	Versión firmware termostato. Parámetro solo de lectura.	-

**Tab. 1-3**

## 1.6 TRANSPORTE Y ALMACENAMIENTO

El equipo debe ser manejado con cuidado en una posición vertical con las manijas. Debe ser colocado sobre una superficie plana.

## 1.7 DEMOLICIÓN Y ELIMINACIÓN



La etiqueta con el contenedor tachado en el producto indica que el producto no se debe tirar por la basura normal del hogar. Para evitar los posibles daños al medio ambiente y la salud humana, separe este producto de otros residuos domésticos de manera que pueda ser reciclado de forma ambientalmente racional. Para más información sobre sistemas de recogida disponibles, comuníquese con la oficina del gobierno local o con el distribuidor del producto.

Esta información sólo se aplica a los clientes de la Unión Europea, de conformidad con la Directiva del Parlamento Europeo, sobre residuos de aparatos eléctricos y electrónicos (RAEE) y las reglas que estipulan su transposición y aplicación en los diferentes sistemas jurídicos nacionales. Para otros países, póngase en contacto con el gobierno local para estudiar la posibilidad de reciclar el producto.

## 1.8 MANTENIMIENTO

### 1.8.1 MANTENIMIENTO DE RUTINA

La limpieza del filtro se lleva a cabo con una frecuencia de por lo menos una vez al mes y, en cualquier caso de acuerdo con el grado de polvo en el entorno de la instalación.

Abra la rejilla de plástico (Ref. A6 Fig. 13) desde la parte superior y retire el filtro (Ref. A5 Fig. 13).

Limpie el filtro lavándolo con agua tibia.

**! ADVERTENCIA: No utilice cepillos duros o materiales afilados para evitar daños en el filtro.**

Vuelva a colocar el filtro (Ref. A5 Fig. 13) y cierre la rejilla plástica (Ref. A6 Fig. 13).

## 2 DIAGNÓSTICO PROBLEMAS, CAUSAS Y SOLUCIONES

Problemas	Causas	Soluciones
La pantalla no se enciende.	Falta de energía eléctrica.	Compruebe que el enchufe esté completamente insertado en la toma de corriente (Ref. A5 Fig. 4).
Enfriamiento insuficiente del agua.	Flujo de agua insuficiente.	Compruebe el correcto funcionamiento de la bomba (no suministrada).
	Aire saliente de la rejilla de ventilación a temperatura ambiente.	Falta de gas en el compresor, póngase en contacto con el distribuidor de área de TECO S.r.l..
La pantalla muestra el mensaje "HA2" (sobrecalentamiento).	Filtro de aire sucio.	Limpie el filtro tal como se describe en el Capítulo Mantenimiento.
	Temperatura ambiente demasiado alta.	Restaurar las condiciones ambientales óptimas. La temperatura ambiente máxima permitida es de 38 °C (100 °F).
	Orificios de ventilación obstruidos.	Libere los orificios y coloque el climatizador en un ambiente apropiado.
Pobre calentamiento del agua.	Fallo del sistema de ventilación.	Póngase en contacto con el distribuidor de área de TECO S.r.l..
	Flujo de agua insuficiente.	Compruebe el correcto funcionamiento de la bomba (no suministrada).
La pantalla muestra el mensaje "P1".	Resistencia defectuosa.	Póngase en contacto con el distribuidor de área de TECO S.r.l..
	Fallo del sensor de temperatura del agua.	Póngase en contacto con el distribuidor de área de TECO S.r.l..

Problemas	Causas	Soluciones
La pantalla muestra el mensaje "P2".	Fallo del sensor de temperatura de sobrecalentamiento	Póngase en contacto con el distribuidor de área de TECO S.r.l..
La pantalla muestra el mensaje "HA".	Alta temperatura del agua.	Compruebe el correcto funcionamiento de la bomba (no suministrada).
		Compruebe que no haya torceduras en las tuberías.
		Compruebe que la función de refrigeración esté activa.
La pantalla muestra el mensaje "LA".	Baja temperatura del agua.	Compruebe el correcto funcionamiento de la bomba (no suministrada).
		Compruebe que no haya torceduras en las tuberías.
		Compruebe que la función de calentamiento esté activa.
La temperatura que se muestra en la pantalla del equipo no corresponde con aquella efectiva.	El agua no circula correctamente en el interior del circuito hidráulico.	Verifique si hay torceduras en las tuberías.
	Tubos largos y no aislados.	Compruebe el rendimiento de la bomba (no suministrada).
		Acorte tanto como sea posible las tuberías y aislelas térmicamente.

**Tab. 2-1**

## 3 DATOS Y CARACTERÍSTICAS TÉCNICAS

Especificaciones	Modelo		
	HY 500 / HY 500 H	HY 1000 / HY 1000 H	HY 2000 / HY 2000 H
Fuente de alimentación <sup>1</sup>	230V - 50Hz	230V - 50Hz	230V - 50Hz
Consumo de energía eléctrica (enfriamiento)	280 W (R134a) 260 W (R290)	370 W (R134a) 300 W (R290)	590 W (R134a) 400 W (R290)
Consumo de energía eléctrica (calentamiento)	- W - HY500 300 W - HY500H	- W - HY1000 300 W - HY1000H	- W - HY2000 300 W - HY2000H
Entrada y salida de agua	16 mm - 3/4 in	16 mm - 3/4 in	16 mm - 3/4 in
Flujo de agua mín ÷ máx <sup>2</sup>	500 l/h ÷ 800 l/h / 132 gal/h ÷ 211 gal/h		
Presión máxima	1 bar / 14,4 PSI	1 bar / 14,4 PSI	1 bar / 14,4 PSI
Peso	16,5 kg - 36,4 lb	19,7 kg - 43,4 lb	21,4 kg - 47,2 lb
Dimensiones	310 x 310 x 440 (h) mm 12,2 x 12,2 x 17,3 (h) in	310 x 310 x 482 (h) mm 12,2 x 12,2 x 19 (h) in	310 x 310 x 524 (h) mm 12,2 x 12,2 x 20,6 (h) in
Gases presentes dentro del equipo	Verifique cuál es el gas presente en el modelo comprado, ver placa Ref. A3 Fig. 4		

Todos los datos son aproximados y pueden cambiar sin previo aviso por TECO.

<sup>1</sup>Consulte la etiqueta de datos técnicos Ref.A3 Fig.4 para comprobar las características de la fuente de alimentación. Para otras características de alimentación, contacte con TECO.

<sup>2</sup>El flujo de agua indicado es el valor real, no el caudal máximo que puede generar la bomba. Para elegir el caudal de la bomba, póngase en contacto con el distribuidor.

### Tab. 3-1

El equipo puede contener gases fluorados de efecto invernadero regulados por el Protocolo de Kyoto. Ver placa Ref. A3 Fig. 4. Tipo de gas R134a valor GWP:1430

## 4 DECLARACIÓN DE CONFORMIDAD

LA SUSCRITA

TECO S.R.L. - TECNOLOGIAS DE REFRIGERACIÓN

Sede Legal, Administrativa y Comercial:

Via G. Ricci Curbastro, 8 - 48124 Fornace Zarattini, RAVENNA - C. F. / P. IVA 01075610392

DECLARA BAJO SU PROPIA RESPONSABILIDAD QUE EL PRODUCTO NUEVO:

**MOD.: HY500, HY500H, HY1000, HY1000H, HY2000, HY2000H**

AL QUE SE REFIERE ESTA DECLARACIÓN ESTÁ CONFORME CON LAS SIGUIENTES DISPOSICIONES:

- DIRECTIVA DE COMPATIBILIDAD ELECTROMAGNÉTICA 2014/30/CE

- DIRECTIVA DE SEGURIDAD DE BAJA TENSIÓN 2014/35/CE

HA SIDO REALIZADO SEGÚN LAS SIGUIENTES NORMAS ARMONIZADAS:

Seguridad

Código de la Norma utilizada:

EN 60335 - 1 / EN 60335 - 2 - 55 / EN 60335 - 2 - 24 Y MODIFICACIONES SUCESIVAS

Compatibilidad Electromagnética

Código de la Norma utilizada:

EN 55014-1 / EN 55014-2 / EN 61000-3-2 / EN 61000-3-3 / EN 61000-6-1 / EN 61000-6-3 Y MODIFICACIONES SUCESIVAS

La persona facultada para redactar la presente declaración:

Turci Bruno

Via G. Ricci Curbastro, 8 - 48124 Fornace Zarattini, RAVENNA

Turci Bruno  
Administrador unico



Ravenna 01/10/2018

 **ATENÇÃO:** este produto não é adequado para crianças com idade inferior a oito anos.

**As crianças devem ser controladas para certificar-se que não brinquem com o aparelho.**

**Este aparelho não se destina a ser utilizado por pessoas (inclusive crianças) com capacidades físicas, sensoriais ou mentais reduzidas ou falta de experiência e conhecimento excepto se for fornecida supervisão ou instruções sobre o uso do aparelho por parte de uma pessoa responsável pela segurança dos mesmos.**

**Limpeza e manutenção não devem ser feitas por crianças sem supervisão.**

## **1 MANUAL DE INSTRUÇÕES**

### **1.1 PREMISSA**

#### **1.1.1 Advertências importantes**

Todos os direitos de reprodução do presente manual são reservados à TECO S.r.l.. O presente manual não pode ser cedido para ser visionado por terceiros sem uma autorização por escrito da TECO S.r.l.. O texto não pode ser utilizado em outros documentos impressos sem uma autorização por escrito da TECO S.r.l..

As descrições e as ilustrações contidas na presente publicação não são definitivas sendo, entretanto, válidas as características essenciais do tipo de refrigerador ou climatizador descrito.

A empresa se reserva o direito de aportar as eventuais modificações que considerar convenientes para um melhoramento do produto, por necessidades de carácter produtivo ou comercial, a qualquer momento e sem se comprometer em atualizar tempestivamente esta publicação.

No endereço "[www.tecoonline.eu/resources](http://www.tecoonline.eu/resources)" encontra-se disponível a versão atualizada do presente manual.

**O PRESENTE MANUAL É PROPRIEDADE DA TECO S.r.l. É PROIBIDA QUALQUER TIPO DE REPRODUÇÃO, ATÉ MESMO PARCIAL. © TECO S.r.l.**

 **NOTA: conservar estas instruções para consultas futuras.**

- Não inserir dedos ou corpos estranhos no interior das grelhas de ar. Isto pode causar acidentes devidos à rotação das pás.
- Não arranhar ou puxar o cabo de alimentação.
- Caso se note uma anomalia (cheiro de queimado, etc.) desconectar a alimentação e contatar o revendedor. Se a unidade continuar a operar em regime de anomalia pode-se incorrer no risco de incêndio, quebras, etc.
- Se o cabo de alimentação estiver danificado, deve ser substituído pelo fabricante, pelo revendedor ou por pessoal técnico qualificado de modo a evitar perigos.
- As reparações não devem ser efetuadas pelo utilizador mas somente por pessoal técnico. Se estas não forem executadas corretamente podese

incorrer no risco de choque elétrico.

- Desconectar a alimentação antes de efetuar qualquer intervenção de manutenção ao equipamento hidropónico.
- Não expor o aparelho aos agentes atmosféricos ou a fontes de calor diretas. O aparelho pode ser utilizado em um intervalo de temperatura ambiente entre 10°C a 38°C (50°F – 100°F). Certificar-se que as características da alimentação elétrica correspondam àquelas indicadas na placa de “dados técnicos” colocada no aparelho (ver parágrafo relativo).

 **ATENÇÃO:** lembra-se que intervenções de modificação efetuadas pelo utilizador, sem uma explícita autorização por escrito da TECO S.r.l., fazem cessar a garantia e isentam a TECO S.r.l. de qualquer responsabilidade por danos causados pelo produto defeituoso. As mesmas considerações valem caso sejam utilizadas peças de reposição não originais ou diferentes daquelas explicitamente indicadas pela TECO S.r.l..

 **ATENÇÃO:** Mantenha as aberturas de ventilação, na caixa do aparelho ou na estrutura embutida, sem obstruções.

 **ATENÇÃO:** Não danifique o circuito refrigerante.

 **ATENÇÃO:** O aparelho pode conter gás R290 inflamável. (ver placa Ref. A3 Fig. 4) Qualquer trabalho de assistência deve ser realizado exclusivamente por pessoal experiente e preparado em procedimentos de gerenciamento de gás R290.

 Este símbolo é um aviso e indica a presença de material inflamável.

 **ATENÇÃO:** antes de desconectar o aparelho das tubulações é necessário apertar os tubos com os relativos grampos (Ref. B5 Fig. 9) de modo a evitar a saída da água; uma vez reconectado o aparelho tornar a abrir os grampos (Ref. P6 Fig. 9).

Certifique-se de que o operador possa, de qualquer ponto de acesso que ele tem a ficha se mantém desconectado.

Além disso, para evitar a saída da água, fechar as tubulações.

## 1.2 GARANTIA

Os aparelhos fabricados pela TECO S.r.l. são cobertos por GARANTIA, por parte do revendedor autorizado junto ao qual foi efetuada a compra, como previsto nas disposições legislativas do país no qual são comercializados. Se durante o período de validade, verificarem-se funcionamentos defeituosos ou defeitos de partes do aparelho, que façam parte dos casos indicados na garantia, o revendedor autorizado, após as oportunas verificações no aparelho, providenciará sua reparação ou substituição das partes defeituosas. Para obter o reconhecimento da garantia é necessário apresentar a documentação prevista pelas disposições legislativas do país no qual o aparelho é comercializado, e nas condições previstas pelo próprio

## 1.3 APRESENTAÇÃO DO PRODUTO

Este aparelho é adequado para o acondicionamento da água contida em sistemas hidropônicos domésticos e comerciais como os utilizados em fazendas etc.. É compatível com a vida de plantas e elementos orgânicos.

O climatizador não deve ser utilizado para escopos diferentes daqueles previstos e listados acima. Um uso diferente daquele para o qual o produto foi realizado pode gerar condições de perigo.

### 1.3.1 Conteúdo da embalagem

Quando da abertura da caixa de papelão controlar a presença de todos os acessórios (Fig. 5):

D	Parafusos de plástico ¼ de giro para fixar o direcionador	4
E	Direcionador	1
F	Manual de instruções	1
I	Abraçadeiras para bloqueio dos tubos	4
L	Chave de fixação do direcionador de ar	1
M	Unões de conexão dos tubos completas de vedações	2
N	Grampos aperto tubos	2
R	Reduções de tubo	2

Por meio da placa dos dados técnicos (Ref. A3 Fig. 4), verificar que o aparelho contido na embalagem corresponda ao modelo adquirido.

## 1.4 ORGANIZAÇÃO MANUAL/MODALIDADE DE CONSULTA

### 1.4.1 ESTRUTURA DO MANUAL

O manual é dividido em capítulos que agrupam, por assuntos, todas as informações necessárias para utilizar o produto sem qualquer risco.

### 1.4.2 DESCRIÇÃO DOS PICTOGRAMAS

No manual serão utilizados os seguintes símbolos para evidenciar indicações e advertências especialmente importantes:



**ATENÇÃO:** Este símbolo indica normas de prevenção de acidentes para o operador e/ou para eventuais pessoas expostas.



**ADVERTÊNCIA:** Este símbolo indica que existe a possibilidade de geração de danos ao produto e/ou aos seus componentes.



**NOTA:** Este símbolo fornece informações úteis.

## 1.5 INSTALAÇÃO E FUNCIONAMENTO

### 1.5.1 DESEMBALAGEM DO APARELHO



**ADVERTÊNCIA:** não tombar a embalagem nem o aparelho. Conservar a embalagem íntegra para movimentações futuras.

- 1) Abrir a embalagem e tirar os acessórios (Fig. 2).
- 2) Tirar o conteúdo, sem tombá-lo, pegando-o pelas alças laterais (Ref. B Fig. 3).
- 3) Tirar o isopor (Ref. C Fig. 3).
- 4) Tirar o saco de plástico.

## 1.5.2 INSTALAÇÃO E FUNCIONAMENTO DO APARELHO

- 1) Não instalar ou tentar reparar o aparelho se este tiver sofrido danos durante o transporte.
- 2) Não conectar o cabo de alimentação à tomada elétrica exceto quando especificamente solicitado.
- 3) Para garantir o correto funcionamento do aparelho em condições de segurança, é absolutamente proibido expor o mesmo a agentes atmosféricos e a fontes diretas de calor (Fig. 1). A temperatura no ambiente de instalação deve estar compreendida entre 10°C e i 38°C (50°F – 100°F).
- 4) Inserir os parafusos de plástico (Ref. D Fig.5) nos furos quadrados do condutor (Ref. E Fig.5).
- 5) Montar o condutor (Ref. E Fig.5) e fixá-lo girando os parafusos de um quarto de giro no sentido anti-horário (Ref. Q Fig.6) por meio da chave fornecida (Ref. P Fig.6).
- 6) Distâncias mínimas das paredes e características do tubo (não fornecido) se desejar conduzir o ar.

Distâncias mínimas das paredes (Fig.7)	
Lado entrada de ar	50 mm – 1,97 in
Lado saída de ar	50 mm – 1,97 in

**Tab. 1-1**

Características do tubo
Diâmetro interno do tubo 200mm (7,87in)
Comprimento máximo do tubo 2m (78in)
No máximo uma curva de 90°



**Tab. 1-2**

**! ADVERTÊNCIA: Não inserir filtros no tubo ou outros elementos que obstruam o fluxo de ar.**

- 7) O aparelho deve ser instalado em um ambiente arejado ou em associação a uma grow box. Se a instalação for no lado externo (Fig.11) ou no interno da grow box (Fig.12), é possível conectar ao condutor um tubo (não fornecido) (ver Tab. 5-2) para evacuação do ar quente.
- 8) Preparar os tubos da água como a seguir:
  - 8.1) Se necessário, introduzir antes o grampo esmaga tubo (Ref. P2 Fig. 8) e, então, a abraçadeira de bloqueio do tubo (Ref. P3 Fig. 8).
  - 8.2) Introduzir a união (Ref. P4 Fig.8) no tubo, e levar a abraçadeira de bloqueio do tubo até a união (Ref. P5 Fig.8).
  - 8.3) Aparafusar a união (Ref. P7 Fig. 10) em sentido horário orientando-a conforme as próprias necessidades e apertar firmemente.
  - 8.4) Ao conectar os tubos, verificar se o tubo proveniente da bomba (não fornecida) e/ou do grupo filtro (não fornecidos com o aparelho) está conectado na posição indicada como IN (Ref.P8 Fig. 10) e se o tubo de retorno está conectado na posição indicada



como OUT (Rif.P9 Fig. 10).

- 9) Posicionar o aparelho no local escolhido consentindo a visibilidade do instrumento.
- 10) Colocar a bomba em funcionamento, se necessário abrir os grampos esmaga tubo (Ref. P6 Fig. 9), certificar-se que a água circule regularmente no interior do circuito e que não haja vazamentos. Em caso de anomalias no circuito hidráulico ou vazamentos no mesmo, rever as conexões.
- 11)  **ADVERTÊNCIA: certificar-se que a água que chega no aparelho seja filtrada.**
- 12) Certificar-se que as características da alimentação elétrica correspondam àquelas indicadas na placa dos dados técnicos, visível na parte traseira do aparelho (Ref. A3 Fig. 4).
- 13) Com a bomba em funcionamento, inserir o cabo de alimentação na tomada de corrente; no display surgirá a escrita OFF. Pressionando o botão de ligação (Ref. A7 Fig. 14) por pelo menos 3 segundos o aparelho entrará em funcionamento e no display encontrar-se-á indicada a temperatura da água. Para visualizar a temperatura a ser alcançada pressionar a tecla SET (Ref. A8 Fig. 14), para voltar para a temperatura da água pressionar novamente a tecla SET (Ref. A8 Fig. 14) ou aguardar 5 segundos.
- 14)  **ADVERTÊNCIA: para evitar defeitos no compressor foi inserido um atraso de 2 minutos quando da primeira partida.**
- 15) Para parar o aparelho pressionar o botão de ligação (Ref. A7 Fig. 14) por pelo menos 3 segundos, no display surgirá a escrita OFF.

 **ADVERTÊNCIA: O aparelho deve ser instalado a uma altura abaixo do nível da água.**





**ADVERTÊNCIA: Para evitar danos o aparelho não pode funcionar sem a circulação de água (bomba desligada).**

**ADVERTÊNCIA: Ligue unicamente o módulo TECOnnect Wi-Fi (não fornecido) ao conector (Ref. A4 Fig. 4). Não ligue mais nenhum dispositivo a este conector para não danificar o termóstato do aparelho.**

 **ATENÇÃO: Ao posicionar o aparelho, certifique-se de que o cabo de alimentação não esteja preso ou danificado.**







 **ATENÇÃO: Não coloque várias tomadas portáteis ou fontes de alimentação portáteis na parte traseira do aparelho.**

### 1.5.3 Indicações presentes no display

-  Aceso: aparelho em funcionamento resfriamento (Rif. A9 Fig. 14).
-  Aceso: aparelho em funcionamento aquecimento (Rif. B1 Fig. 14).
-  Lampejante: aparelho pronto para o resfriamento (Rif. A9 Fig. 14).
-  Aceso: condição de alarme (Ref. A1 Fig. 14).

### 1.5.4 Regulagens do termostato

Para a identificação dos botões consultar a figura 14.

- 1) Para modificar a temperatura da água:
  - a. Pressionar a tecla SET (Ref. A8) durante 3 segundos, visualiza-se o valor atualmente configurado e o ícone da unidade de medida (C ou F Ref. C3) inicia a lampejar.
  - b. Modificar o valor utilizando as teclas  e  (Ref. C2 e A7)
  - c. Pressionar a tecla SET (Ref. A8) para confirmar o valor configurado.
- 2) Para regular o parâmetro exclusão da resistência (o1).
  - d. Acessar o menu de programação mantendo as teclas SET +  (Ref. A8 e A7). pressionadas durante 3 segundos. O ícone da unidade de medida selecionada começa a lampejar (C ou F Ref. C3) e aparece o1.
  - e. Pressionar a tecla SET (Ref. A8), visualiza-se o valor atualmente configurado.
  - f. Modificar o valor utilizando as teclas  e  (Ref. C2 e A7).
  - g. Para confirmar o valor configurado e passar ao parâmetro sucessivo pressionar a tecla SET (Ref. A8).
  - h. Pressionar SET +  (Ref. A8 e C2) para sair da programação.



**NOTA: caso não se pressione qualquer tecla por 30 segundos, todos os valores configurados são memorizados e o aparelho se predispõe ao funcionamento.**

Parâmetro	Valor Pré configurado	Descrição	Intervalo de regulagem
o1	On	Ativação/desativação da função de aquecimento: para ativar a função de resistência configurar em "On", para desativar a função de resistência configurar em "OFF".	On - OFF
rL	xx.x	Versão do firmware do termostato. Parâmetro apenas para leitura.	-

**Tab. 1-3**

## 1.6 TRANSPORTE E ARMAZENAMENTO

O aparelho deve ser levado delicadamente para a posição vertical utilizando as respectivas alças. Deve ser posicionado sobre uma superfície plana.

## 1.7 DEMOLIÇÃO E SUCATEAMENTO



A etiqueta com a lata de lixo barrada presente no produto indica que o mesmo não deve ser despejado por meio do procedimento normal de despejo dos lixos domésticos. Para evitar eventuais danos ao ambiente e à saúde humana, separar este produto dos demais despejos domésticos de modo que possa vir a ser reciclado com base nos procedimentos de respeito ambiental. Para maiores detalhes sobre os centros de coleta disponíveis, contatar a repartição governamental local ou o revendedor do produto.

Estas informações aplicam-se somente aos clientes da União Europeia em conformidade com a diretiva do Parlamento Europeu, sobre resíduos de equipamentos elétricos e eletrônicos (REEE) e as normas que estabelecem sua implementação e atuação nos vários sistemas jurídicos nacionais. Para outros países contatar o governo local para estudar a possibilidade de reciclar o seu produto.

## 1.8 MANUTENÇÃO

### 1.8.1 MANUTENÇÃO ORDINÁRIA

A limpeza do filtro deve ser efetuada com uma frequência pelo menos uma vez por mês e, todavia, em função do grau de empoeiramento do ambiente de instalação. Abrir a grelha de plástico (Ref. A6 Fig. 14) pela parte superior e puxar o filtro (Ref. A5 Fig. 14).

Limpar o filtro lavando-o com água morna.

**! ADVERTÊNCIA: não utilizar escovas duras ou materiais contundentes para evitar danos ao filtro.**

Reposicionar o filtro (Ref. A5 Fig. 14) e fechar a grelha de plástico (Ref. A6 Fig. 14).

## 2 DIAGNOSE, INCONVENIENTES, CAUSAS E SOLUÇÕES

Inconvenientes	Causas	Soluções
O display não acende.	Falta de alimentação elétrica.	Controlar que a tomada esteja corretamente inserida no ponto de corrente (Ref. A5 Fig. 4).
Pouco resfriamento da água.	Fluxo insuficiente de água.	Controlar o correto funcionamento da bomba (não fornecida).
	Ar a temperatura ambiente na saída da grelha de ventilação.	Falta de gás no compressor, consultar o revendedor local da TECO S.r.l..
No display surge a mensagem "HA2" (sobreaquecimento).	Filtro de ar sujo.	Limpar o filtro como indicado no capítulo Manutenção.
	Temperatura ambiente muito elevada.	Restabelecer as condições ambientais otimizadas. A temperatura ambiente máxima permitida é de 38 °C (100 °F).
	Bocas de ventilação obstruídas.	Liberar as bocas ou colocar o climatizador em um ambiente adequado.
Pouco aquecimento da água.	Sistema de ventilação defeituoso.	Consultar o revendedor local da TECO S.r.l..
	Fluxo insuficiente de água.	Controlar o correto funcionamento da bomba (não fornecida).
No display surge a mensagem "P1".	Resistência defeituosa.	Consultar o revendedor local da TECO S.r.l..
	Defeito da sonda de temperatura da água.	Consultar o revendedor local da TECO S.r.l..

Inconvenientes	Causas	Soluções
No display surge a mensagem "P2".	Defeito da sonda de temperatura da sobreaquecimento	Consultar o revendedor local da TECO S.r.l..
No display surge a mensagem "HA".	Alta Temperatura da água.	Controlar o correto funcionamento da bomba (não fornecida).
		Verificar que não haja estrangulamentos nas tubulações.
No display surge a mensagem "LA".	Baixa Temperatura da água.	Verificar que a função de resfriamento esteja ativa.
		Controlar o correto funcionamento da bomba (não fornecida).
A temperatura visualizada no display do aparelho não corresponde àquela efetiva.	A água não circula corretamente no interior do circuito hidráulico.	Verificar que não haja estrangulamentos nas tubulações.
		Verificar que a função de aquecimento esteja ativa.
	Tubulações compridas e não isoladas.	Verificar a eficiência da bomba (não fornecida).
		Encurtar ao máximo as tubulações e isolá-las termicamente.

**Tab. 2-1**

## 3 DADOS E CARACTERÍSTICAS TÉCNICAS

Especificações	Modelo		
	HY 500 / HY 500 H	HY 1000 / HY 1000 H	HY 2000 / HY 2000 H
Alimentação <sup>1</sup>	230V - 50Hz	230V - 50Hz	230V - 50Hz
Potência elétrica consumida (resfriamento)	280 W (R134a) 260 W (R290)	370 W (R134a) 300 W (R290)	590 W (R134a) 400 W (R290)
Potência elétrica consumida (aquecimento)	- W - HY500 300 W - HY500H	- W - HY1000 300 W - HY1000H	- W - HY2000 300 W - HY2000H
Entrada/saída água	16 mm - 3/4 in	16 mm - 3/4 in	16 mm - 3/4 in
Fluxo mín ÷ máx de água <sup>2</sup>	500 l/h ÷ 800 l/h / 132 gal/h ÷ 211 gal/h		
Pressão máxima	1 bar / 14,4 PSI	1 bar / 14,4 PSI	1 bar / 14,4 PSI
Peso	16,5 kg - 36,4 lb	19,7 kg - 43,4 lb	21,4 kg - 47,2 lb
Dimensões	310 x 310 x 440 (h) mm 12,2 x 12,2 x 17,3 (h) in	310 x 310 x 482 (h) mm 12,2 x 12,2 x 19 (h) in	310 x 310 x 524 (h) mm 12,2 x 12,2 x 20,6 (h) in
Gases presentes no interior do aparelho	Verificar qual gás encontra-se presente no modelo adquirido: ver placa Ref. A3 Fig. 4		

Todos os dados são aproximados e podem ser alteradas sem aviso prévio por TECO.

<sup>1</sup>Ver a etiqueta de dados técnicos Ref.A3 Fig.4 para verificar as características de alimentação. Contatar a TECO para outras alimentações.

<sup>2</sup>O fluxo de água indicado é o valor efetivo, não a capacidade máxima que a bomba pode gerar. Para a escolha da capacidade da bomba, dirigir-se ao distribuidor.

### Tab. 3-1

O aparelho pode conter gases fluorados com efeito estufa disciplinados pelo protocolo de Kyoto. Ver placa Ref. A3 Fig. 4. Tipo de gás R134a valor GWP:1430

### 3.1 DECLARAÇÃO CE DE CONFORMIDADE

A ABAIXO ASSINADA

TECO S.R.L. - TECNOLOGIAS DE REFRIGERAÇÃO

Sede Legal, Administrativa e Comercial:

Via G. Ricci Curbastro, 8 - 48124 Fornace Zarattini, RAVENNA - C. F. / P. IVA 01075610392

DECLARA SOB A PRÓPRIA RESPONSABILIDADE QUE O PRODUTO NOVO: MOD.:

**MOD.: HY500, HY500H, HY1000, HY1000H, HY2000, HY2000H**

AO QUAL ESTA DECLARAÇÃO SE REFERE ESTÁ EM CONFORMIDADE COM AS SEGUINTE DISPOSIÇÕES:

- DIRECTIVA COMPATIBILIDADE ELECTROMAGNÉTICA 2014/30/CE

- DIRECTIVA SEGURANÇA BAIXA TENSÃO 2014/35/CE

E FOI FABRICADO DE ACORDO COM AS SEGUINTE NORMAS HARMONIZADAS:

Segurança

Código da Norma utilizada:

EN 60335 - 1 / EN 60335 - 2 - 55 / EN 60335 - 2 - 24 E SUCESSIVAS MODIFICAÇÕES

Compatibilidade Electromagnética

Código da Norma utilizada:

EN 55014-1 / EN 55014-2 / EN 61000-3-2 / EN 61000-3-3 / EN 61000-6-1 / EN 61000-6-3 E SUCESSIVAS MODIFICAÇÕES

A pessoa autorizada a redigir a presente declaração:

Turci Bruno

Via G. Ricci Curbastro, 8 - 48124 Fornace Zarattini, RAVENNA

Turci Bruno  
Administrador único



Ravenna 01/10/2018

**! DİKKAT:** bu ürün sekiz yaşından küçük çocukların kullanımı için uygun değildir.

Cihazla oynamadıklarından emin olmak için çocuklar denetim altında tutulmalıdır.

Bu ürünün, güvenliklerinden sorumlu bir kişinin denetimi altında olmadıkları takdirde ya da güvenliklerinden sorumlu bir kişiden ürünün kullanımı hakkında ayrıntılı bilgi almadıkları takdirde, fiziksel, duyuşsal ya da zihinsel kapasiteleri kısıtlı, veya bilgiden ve tecrübeden yoksun kişiler tarafından (çocuklar dahil) kullanılması uygun değildir.

Temizlik ve bakım, gözetim altında olmaksızın çocuklar tarafından yapılamaz.

## 1 KULLANIM KLAVUZU

### 1.1 GİRİŞ

#### 1.1.1 Önemli uyarılar

İşbu kullanım kılavuzunun bütün çoğaltma hakları TECO S.r.l. tarafından mahfuzdur. İşbu kullanım kılavuzu TECO S.r.l.'nin yazılı izni olmadan üçüncü taraflara verilemez. Metin TECO S.r.l.'nin yazılı izni olmadan başka basılı yayınlarda kullanılamaz. Açıklanan soğutucu veya klimanın başlıca özellikleri dışında, kılavuzda verilen tanımlar ve açıklamalar muteber değildir.

Üretici firma ürünü iyileştirmek, üretim veya satış koşullarından dolayı istediği zaman ve bu kılavuzu hemen güncelleştirme zorunluluğu bulunmadan ürüne uygun gördüğü bütün değişiklikleri yapma hakkını saklı tutar. Bu kılavuzun güncellenmiş versiyonuna "www.tecoonline.eu/resources" adresinden ulaşabilirsiniz.

İŞBU KULLANIM KILAVUZU TECO S.r.l.'ye AİTTİR. KISMEN DAHİ ÇOĞALTILMA-SI YASAKTIR.

© TECO S.r.l.



**NOT:** bu kullanım talimatlarını ileride referans olarak kullanmak üzere saklayınız.

- Hava ızgaraların içerisine parmaklarınızı veya yabancı cisimleri sokmayınız. Böyle bir hareket pervane kanadının dönmesi yüzünden kazalara yol açabilir.
- Besleme kablosunu çizmeyiniz ve çekmeyiniz.
- Herhangi bir anormal durum (yanık kokusu vs.) meydana gelirse ürünün elektrik beslemesini kesin ve satıcıya başvurunuz. Anormal durum devam ettiği sürece ürünü çalıştırırsanız yangın, hasar vs. tehlikesi mevcuttur.
- Cihazın besleme kablosu hasar görmüş ise, olası her tür riski önlemek için değiştirilmesi için, üretici, satıcı ya da yetkili bir teknik servis merkezi veya bir kişiye başvurulmalıdır.
- Olası tamirler kullanıcı tarafından değil de, yalnızca ehil teknik personel tarafın-

dan yerine getirilmelidir. Tamir doğru şekilde yerine getirilmediği takdirde, yangın ya da elektrik şok tehlikesi mevcuttur.

- Hidroponik tesisatta herhangi bir bakım işlemi yapmadan önce güç beslemesi bağlantısını kesin.
- Cihazı aşırı hava koşullarına veya direkt ısı kaynaklarına maruz bırakmayınız. Cihaz 10°C ile 38°C (50°F – 100°F) ortam ısı aralığında kullanılabilir. Cihazın üzerinde yer alan levhadaki teknik verilerin kullandığınız elektrik voltaj ile aynı olduğunu kontrol ediniz (ilgili paragrafı okuyunuz).

 **DİKKAT: TECO S.r.l.'nin yazılı izni olmadan ürüne kullanıcı tarafından getirilen değişiklikler garantinin geçersiz sayılmasını ve TECO S.r.l. arızalı ürünün neden olabileceği tüm hasarlardan sorumlu tutulamaz. Aynı şekilde orijinal olmayan veya TECO S.r.l. tarafından belirtilen yedek parçalardan farklı parçalar kullanıldığı takdirde garanti geçersiz sayılır.**

 **DİKKAT: Havalandırma açıklıklarını, cihaz kasasında veya yerleşik yapıda engellemeden uzak tutun.**

 **DİKKAT: Soğutucu akışkan devresine hasar vermeyin.**

 **DİKKAT: Cihaz yanıcı R290 gazı içerebilir. (veri plakasına bakınız Şekil A3 Resim 4)**

Herhangi bir yardım işi sadece R290 gaz yönetim prosedürleri konusunda deneyimli ve hazır personel tarafından yapılmalıdır.

 **Bu işaret bir uyarıdır ve yanıcı malzeme mevcut olduğunu gösterir.**

 **DİKKAT: Cihazın boru tesisatıyla olan bağlantısını ayırmadan önce dışarı su çıkmasını önlemek için boruların özel penslerle (Ref. B5 Şek.9) sıkılmaları gerekir; cihaz bağlantısı yeniden yapıldığında ilgili pensleri tekrar açın (Ref. P6 Şek.9).**

Operatör o fiş kopuk kaldığı erişimi olan herhangi bir noktadan kontrol edebilirsiniz emin olun.

Ayrıca suyun çıkmasını önlemek için hortumları kapatmaya dikkat ediniz.

## 1.2 GARANTİ

TECO S.r.l. tarafından üretilen cihazlar, satılan ülkedeki yasaların öngördüğü şekilde ürünün satın alındığı yetkili bayi tarafından geçerli kılınan GARANTİ kapsamındadır. Garantinin geçerli olduğu sürede garanti kapsamında giren cihazın hatalı çalışması veya arızalanması durumunda cihazı gerekli kontrollere tabii tuttukten sonra hatalı parçaların tamir edecek veya değiştirecektir. Garantinin tanınması için cihazın satıldığı ülkedeki yasaların öngördüğü dokümanları bayinizin veya yetkili TECO teknik servisinin koşullarını yerine getirerek ibraz etmek gereklidir.



### 1.3 ÜRÜNÜN TANIMI

Bu ürün, ev tipi ve çiftliklerde kullanılanlar gibi ticari su ürünleri yetiştiriciliği sistemlerinde bulunan suyun iklimlendirilmesi için uygundur.

Bitki yaşamı ve organik elemanlarla uyumludur.

Klima yukarıda belirtilen amaçların dışında amaçlar için kullanılmamalıdır.

Ürünü tasarlanan amaçlardan farklı amaçlarla kullanmak tehlikeli durumlara yol açabilir.

#### 1.3.1 Ambalajın içeriği

Karton kutusunu açtıktan sonra aşağıdaki aksesuarların tümünün mevcut olduğunu kontrol ediniz (Resim 5):

D	Konveyörü sabitlemek için ¼ turluk plastik vidalar	4
E	Konveyör	1
F	Kullanım kılavuzu	1
I	Hortum sabitleme klipsleri	4
L	Hava konveyörü sabitleme anahtarı	1
M	Contalı hortum bağlantıları	2
N	Hortum sıkma penseleri	2
R	Tüp indirimleri	2

Teknik veri levhası aracılığıyla (Şekil A3 Resim 4) cihazın satın alınan modeli ile aynı olduğunun kontrol ediniz.

### 1.4 KULLANIM KILAVUZUNUN İÇERİĞİ/BAKMA ŞEKLİ

#### 1.4.1 KULLANIM KILAVUZUNUN İÇERİĞİ

Kullanım kılavuzu ürünü herhangi bir riske girmeden kullanmak için gerekli olan tüm bilgileri içeren bölümlere ayrılmıştır olup.

#### 1.4.2 SEMBOLLERİN TANIMI

Çok önemli olan talimat ve uyarıları belirtmek için kullanım kılavuzunda aşağıdaki semboller kullanılacaktır:

 **DİKKAT:** Bu sembol operatör ve/veya maruz kalan kişiler için kazadan koruyan normları belirtir.

 **UYARI:** Bu sembol ürün ve/veya bileşenlerine zarar verme tehlikesinin bulunduğunu belirtir.

 **NOT:** Bu sembol faydalı bilgileri belirtir.

### 1.5 KURULUM VE ÇALIŞTIRMA

#### 1.5.1 CİHAZIN AMBALAJINDAN ÇIKARILMASI

 **UYARI:** cihazın ambalajını ve cihazın kendisini tersine çevirmeyiniz. İleride ürünü hareket ettirmek istediğiniz zaman kullanmak üzere ürünün ambalajını saklayınız.

- 1) Ürünün ambalajını açınız ve aksesuarları çıkarınız (Resim 2).
- 2) Kutuyu çevirmeden yan kulplardan tutup içindeki ürünü çıkarınız (Şekil B Resim 3).
- 3) Köpük polistirolü çıkarınız (Şekil C Resim 3).
- 4) Plastik torbayı çıkarınız.

### 1.5.2 CİHAZIN KURULUMU VE ÇALIŞTIRILMASI

- 1) Ürün taşıma sırasında zarar görmüş ise, ürünü cihaz ve tamir etmeye çalışmayınız.
- 2) Açık olarak belirtilmediği sürece, besleme kablosunu elektrik prizine takmayınız.
- 3) Cihazın doğru olarak güvenli bir şekilde çalışmasını sağlamak için, cihazı aşırı hava koşullarına ve direkt ısı kaynaklarına maruz bırakmak kesinlikle yasaktır (Resim 1). Kurulum ortamındaki ısı 10°C ile 38°C (50°F – 100°F) aralığı arasında olmalıdır.
- 4) Plastik vidaları (Ref. D Şek.5) konveyörün çerçeve deliklerine (Ref. E Şek.5) yerleştirin.
- 5) Konveyörü (Ref. E Şek.5) monte edin ve ürünle birlikte gelen anahtar (Ref. P Şek.6) kullanarak vidaları saat yönünün tersine dörtte bir tur çevirerek (Ref. Q Şek.6) konveyörü sabitleyin.
- 6) Hava sevk edilmesi istendiğinde duvarların asgari mesafeleri ve borunun (temin edilmez) özellikleri

Duvarların (Şekil.7)	asgari özellikleri
Hava giriş tarafı	50 mm – 1,97 in
Hava çıkış tarafı	50 mm – 1,97 in

Tab. 1-1

Boru özellikleri
Borunun iç çapı 200mm (7,87in)
Borunun azami uzunluğu 2m (78in)
Azami dönüş açısı 90°

Tab. 1-2



**UYARI: Boruya filtre veya hava akışını engelleyebilecek diğer elemanları yerleştirmeyin.**

- 7) Cihazın kurulumu havalandırılan bir ortamda veya bir grow box ile ilişkili olarak yapılmalıdır. Kurulum grow box (Şek.12) dışında (Şek.11) içinde yapılacaksa, sıcak hava tahliyesi için konveyöre bir boru (temin edilmez) bağlanabilir (bkz. Tab. 5-2).
- 8) Su borularını aşağıdaki gibi hazırlayın:
  - 8.1) Gerekirse, önce hortum sıkma pensesini sokunuz (Şekil P2 Resim 8), daha sonra ise hortum bloke edici klipsi yerleştiriniz (Şekil P3 Resim 8).
  - 8.2) Bağlantıyı (Şekil P4 Resim 8) hortuma sokunuz ve hortum bloke edici klipsi bağlantı üzerine getiriniz (Şekil P5 Resim 8).
  - 8.3) Bağlantıyı saat yönünün tersine çeviriniz (Şekil P7 Resim 10) ve ihtiyacınıza göre ayarlayarak sonuna kadar sıkınız.
  - 8.4) Boruları bağlarken pompadan gelen borunun (temin edilmez) ve/veya filtre grubundan gelen borunun (cihazla birlikte temin edilmez) belirtilen konumda IN (GİRİŞ) kısmına (Şekil P8 Resim 10), geri dönüş borusununsa belirtilen konumda OUT (ÇIKIŞ) kısmına (Şekil P9 Resim 10) bağlı olduğundan emin olun.

- 9) Cihazı kolayca görülen seçilen yere yerleştiriniz.
- 10) Pompayı çalıştırınız, gerekirse hortum sıkma penselerinizi tekrar açınız (Şekil P6 Resim 9), suyun devre içerisinde normal olarak dolaştığını ve su kaybı olmadığını kontrol ediniz. Hidrolik devresinde anormallik veya su kaybı mevcut ise hatalı bağlantıları tekrar kontrol ediniz.
- 11) **!** **UYARI: cihaza giden suyun filtrelenmiş olduğunu kontrol ediniz.**
- 12) Cihazın arkasında yer alan levhadaki teknik verilerin kullandığınız elektrik voltaj ile aynı olduğunu kontrol ediniz (Şekil A3 Resim 4).
- 13) Pompa çalışır vaziyette, elektrik prizine güç kablosunun fişini, ekran üzerinde OFF yazısı belirecektir. Açma tuşuna (Şekil A7 Resim 14) en az 3 saniye süreyle basarak, cihazınız çalışmaya başlayacaktır ve ekran üzerinde suyun sıcaklığı belirecektir. Ulaşılması gereken sıcaklığı görüntülemek için SET tuşuna basınız (Şekil A8 Resim 14), tekrar suyun sıcaklık değerini görmek için tekrar SET (Şekil A8 Resim 14) tuşuna basınız veya 5 saniye bekleyiniz.
- 14) **!** **UYARI: Kompresörün arızalanmasını önlemek için ilk çalıştırma 2 dakika geciktirilmştir.**
- 15) Cihazı durdurmak için açma tuşuna (Şekil A7 Resim 14) en az 3 saniye süreyle basınız, ekran üzerinde OFF yazısı görüntülenecektir.

**!** **UYARI: Cihaz, su seviyesinin altındaki bir yüksekliğe monte edilmelidir.**

**UYARI: Hasarları önlemek için ürün su devir daim sistemi etkin olmadan (kapalı pompa ile) çalıştırılmaz.**

**UYARI: (Şekil A4 Resim 4) konektörüne yalnızca TECOnnect Wi-Fi modülünü (temin edilmez) bağlayın. Cihazın termostatına zarar vermek için bu konektöre başka bir cihaz bağlamayın.**

**!** **DİKKAT: Cihazı yerleştirirken besleme kablosunun takılmadığından veya zarar görmediğinden emin olun.**

**!** **DİKKAT: Cihazın arkasına çoklu prizleri veya seyyar güç kaynaklarını yerleştirmeyin.**

### 1.5.3 Ekran üzerinde mevcut işaretler

- ❄ Açık: cihaz soğutma modunda (Şekil A9 Resim 14).  
~ Açık: cihaz ısıtma modunda (Şekil B1 Resim 14).  
❄ Yanıp söner: cihaz soğutmaya hazır (Şekil A9 Resim 14).  
(!) Açık: Alarm durumu (Ref. A1 Şek. 14).

### 1.5.4 Termostat ayarları

Tuşların konumu için resim 14'e bakınız.

- 1) Suyun ısını değiştirme için:
  - a. SET tuşuna (Şekil A8) 3 saniye süreyle basılırsa, ayarlanan değer görüntülenir ve ölçüm ünitesinin sembolü (C veya F Şekil C3) yanıp sönmeye başlar.
  - b. Değeri değiştirmek için ▲ ve ▼ tuşlarını kullanınız (Şekil C2 e A7)
  - c. Ayarlanan değeri teyit etmek için SET (Şekil A8) tuşuna basınız.
- 2) Rezistans kapatma parametresini ayarlamak için (o1).
  - d. SET + ▼ tuşlarını (Şekil A8 e A7) 3 saniye süreyle basılı tutarak program menüsüne giriniz. Seçili ölçü birimi simgesi yanıp sönmeye başlar (C veya F Ref. C3) ve o1 görünür.
  - e. SET tuşuna basılırsa (Şekil A8), ayarlanan değer görüntülenir.
  - f. ▲ ve ▼ tuşları aracılığıyla (Şekil C2 ve A7) değeri değiştiriniz.
  - g. Ayarlanan değeri teyit edip bir sonraki parametreye geçmek için SET (Şekil A8) tuşuna basınız.
  - h. Programdan çıkmak için SET + ▲ (Şekil A8 ve C2) basınız.

🔍 **NOT: 30 saniye süreyle herhangi bir tuşa basılmaz, ayarlanan tüm değerler hafızaya alınır ve cihaz çalışmaya hazırlanır.**

Parametre	Önceden Ayarlanan Değer	Açıklama	Ayarlama aralığı
o1	On	Isıtma etkinleştirme/devre dışı bırakma fonksiyonu: rezistans fonksiyonunu etkinleştirmek için "On"a ayarlayın, rezistans fonksiyonunu devre dışı bırakmak için "OFF"a ayarlayın.	On - OFF
rL	xx.x	Termostat donanım yazılımı sürümü. Salt okunur parametre.	-

Tab. 1-3

## 1.6 TAŞIMA VE MUHAFAZA

Klima ilgili kollar aracılığıyla dikkatli bir şekilde dikey olarak taşınmalıdır. Düz bir yüzey üzerine konumlandırılmalıdır.

## 1.7 KİS YARIMLILIK



Ürünün üzerinde bulunan üzeri çizili sepet sembolü, ürünün ömrünün sonunda kent atığı gibi bertaraf edilmemesi gerektiğini belirtir. Çevre ve sağlık üzerindeki olası olumsuz etkilerin önlenmesine katkıda bulunmak ve ürünün dönüştürülmesi için ürünü diğer çöplerden ayırınız. Mevcut çöp toplama sistemleri ile ilgili daha detaylı bilgi için yerel atık yok etme hizmetine veya ürünü satın almış olduğunuz mağazaya başvurunuz.

"Bu bilgiler Avrupa Parlamentosu ve Avrupa Konseyi'nin tarihli direktifi doğrultusunda elektrik ve elektronik (RAEE) atıklar hakkında ulusal yasal sistemlerinin belirlediği normlara uyararak yalnızca Avrupa Birliği müşterilerine uygulanır. Diğer ülkeler için yerel idare birimlerine başvurarak ürününüzün dönüştürme olasılığı hakkında bilgi alınız".

## 1.8 BAKIM

### 1.8.1 NORMAL BAKIM

Filtrenin temizliđi en az ayda bir ve her halükarda kurulum ortamının toz durumuna göre yerine getirilmelidir.

Plastik ızgarayı (Şekil A6 Resim 13) üst tarafından açınız ve filtreyi çekip çıkarınız (Şekil A5 Resim 13).

Filtreyi ılık suyla yıkarak temizleyiniz.

**! UYARI: Filtrenin zarar görmesini önlemek için sert fırça veya ucu sivri cisimler kullanmayınız.**

Filtreyi tekrar yerine takınız (Şekil A5 Resim 13) ve plastik ızgarayı kapatınız (Şekil A6 Resim 13).

## 2 TANILAMA, SORUNLAR, NEDEN VE ÇÖZÜMLER

Sorunlar	Nedenler	Çözümler
Ekran yanmıyor.	Elektrik eksiktir.	Fişinin iyice elektrik prizine girdiđini kontrol ediniz (Şekil A5 Resim 4).
Suyun soğutulması yetersizdir.	Su akışı yetersizdir.	Pompanın (ürünle birlikte gelmez) doğru olarak çalıştığını kontrol ediniz.
	Havalandırma ızgarasındaki çıkış havası ortamı ısı-sındadır.	Kompresörde gaz eksiktir, bölgenizdeki TECO S.r.l. bayisine başvurunuz.
Display ekranı üzerinde "HA2" mesajı belirir (aşırı ısınma).	Hava filtresi kirli-dir.	Filtreyi BÖLÜM Bakım' da açıklandığı gibi temizleyiniz.
	Ortam ısısı aşırı yüksektir.	İdeal ortam koşullarını sağlayınız. İzin verilen maksimum ortam ısısı 38 °C (100 °F)' dir.
	Havalandırma ağızlıkları tıkalıdır.	Ağızlıkları serbest bırakınız veya klimayı uygun bir ortama yerleştiriniz.
Suyun ısıtılması yetersizdir.	Havalandırma sistemi hasarlıdır.	Bölgenizdeki TECO S.r.l. bayisine başvurunuz.
	Su akışı yetersizdir.	Pompanın (ürünle birlikte gelmez) doğru olarak çalıştığını kontrol ediniz.
Display ekranı üzerinde "P1" mesajı belirir.	Rezistans arızalı.	Bölgenizdeki TECO S.r.l. bayisine başvurunuz.
	Su sıcaklık probu arızası.	Bölgenizdeki TECO S.r.l. bayisine başvurunuz.

Sorunlar	Nedenler	Çözümler
Display ekranı üzerinde "P2" mesajı belirlir.	Aşırı ısınma probu arızası.	Bölgenizdeki TECO S.r.l. bayisine başvurunuz.
Display ekranı üzerinde "HA" mesajı belirlir.	Yüksek su sıcaklığı.	Pompanın (ürünle birlikte gelmez) doğru olarak çalıştığını kontrol ediniz.
		Hortumların sıkışmadığını kontrol ediniz.
		Soğutma fonksiyonunun etkin olduğunu kontrol ediniz.
Display ekranı üzerinde "LA" mesajı belirlir.	Düşük su sıcaklığı.	Pompanın (ürünle birlikte gelmez) doğru olarak çalıştığını kontrol ediniz.
		Hortumların sıkışmadığını kontrol ediniz.
		Isıtma fonksiyonunun etkin olduğunu kontrol ediniz.
Cihaz göstergesinde görülmeyen sıcaklık gerçek sıcaklığa karşılık gelmiyor.	Su hidrolik devresi içerisinde doğru şekilde akıyor.	Hortumların sıkışmadığını kontrol ediniz.
	Hortumlar uzun ve izole edilmiş.	Pompanın etkili bir şekilde çalıştığını kontrol ediniz (ürünle birlikte gelmez).
		Hortumları mümkün olduğu kadar kısaltınız ve termik olarak izole ediniz.

**Tab. 2-1**

## 3 TEKNİK VERİ VE ÖZELLİKLER

Tanımlar	Model		
	HY 500 / HY 500 H	HY 1000 / HY 1000 H	HY 2000 / HY 2000 H
Besleme <sup>1</sup>	230V - 50Hz	230V - 50Hz	230V - 50Hz
Emilen elektrik güç (soğutma)	280 W (R134a) 260 W (R290)	370 W (R134a) 300 W (R290)	590 W (R134a) 400 W (R290)
Emilen elektrik güç (ısıtma)	- W - HY500 300 W - HY500H	- W - HY1000 300 W - HY1000H	- W - HY2000 300 W - HY2000H
Su girişi/çıkışı	16 mm - 3/4 in	16 mm - 3/4 in	16 mm - 3/4 in
Min ÷ Maks su akışı <sup>2</sup>	500 l/h ÷ 800 l/h / 132 gal/h ÷ 211 gal/h		
Maksimum basınç	1 bar / 14,4 PSI	1 bar / 14,4 PSI	1 bar / 14,4 PSI
Ağırlık	16,5 kg - 36,4 lb	19,7 kg - 43,4 lb	21,4 kg - 47,2 lb
Boyutlar	310 x 310 x 440 (h) mm 12,2 x 12,2 x 17,3 (h) in	310 x 310 x 482 (h) mm 12,2 x 12,2 x 19 (h) in	310 x 310 x 524 (h) mm 12,2 x 12,2 x 20,6 (h) in
Soğutucunun içerisinde mevcut olan gazlar	Satın alınan modelde hangi gazın bulunduğunu kontrol ediniz veri levhasına bakınız Şekil A3 Resim 4		

**Tüm veriler yaklaşık değerlerdir ve TECO tarafından haber verilmeksizin değiştirilebilir.**

<sup>1</sup>Satın aldığınız modelin gerektirdiği elektrik beslemesi özelliklerini öğrenmek için teknik bilgiler etiketine Ref.A3 Şek.4 bakın.  
Diğer besleme sistemleri için TECO firmasıyla bağlantı kurmanız rica edilir.

<sup>2</sup>Gösterilen su akışı etkili değerdir, pompanın üretebileceği azami debi değildir. Pompa debisini seçme konusunda distribütöre başvurun.

### Tab. 3-1

Cihaz Kyoto protokolü uyarınca florürlü gaz içerebilir.

Veri plakasına bakınız Şekil A3 Resim 4. Gaz tipi R134a değer GWP:1430

### 3.1 AB UYGUNLUK BEYANI

AŞAĞIDA ADI BULUNAN

TECO S.R.L. – SOĞUTMA TEKNOLOJİLERİ

Hukuki, İdari ve Ticari Merkez:

Via G. Ricci Curbastro, 8 - 48124 Fornace Zarattini, RAVENNA - C. F. / P. IVA 01075610392

BU BEYANDA BELİRTİLEN MODEL:

**HY500, HY500H, HY1000, HY1000H, HY2000, HY2000H**

AŞAĞIDAKİ KOŞULLARA UYGUN OLDUĞUNU BEYAN EDER:

- 2014/30/CE ELEKTROMANYETİK UYUMLULUK DİREKTİFİ

- 2014/35/CE DÜŞÜK GERİLİM GÜVENLİK DİREKTİFİ

AŞAĞIDA BELİRTİLEN ARMONİZE NORMLARA GÖRE ÜRETİLMİŞTİR:

Güvenlik

Kullanılan Norm kodu:

EN 60335 - 1 / EN 60335 - 2 - 55 / EN 60335 - 2 - 24 VE SONRAKİ DEĞİŞİKLİKLER

Elektromanyetik Uyumluluk

Kullanılan Norm kodu:

EN 55014-1 / EN 55014-2 / EN 61000-3-2 / EN 61000-3-3 / EN 61000-6-1 / EN 61000-6-3 VE SONRAKİ DEĞİŞİKLİKLER

İşbu beyanı yazmakla yetkili kişi:

Turci Bruno

Via G. Ricci Curbastro, 8 - 48124 Fornace Zarattini, RAVENNA

Turci Bruno  
Tek Yönetici



Ravenna 01/10/2018



 **ВНИМАНИЕ:** данный продукт не предназначен для использования детьми младше восьми лет.

Необходимо следить за тем, чтобы дети не играли с прибором. Этот прибор не предназначен для использования лицами (в том числе детьми) с ограниченными физическими, умственными и сенсорными способностями, а также не обладающими опытом и знаниями. Таким людям разрешается пользоваться прибором только под руководством лица, ответственного за их безопасность или после инструктажа по использованию прибора. Дети могут производить чистку и уход только под надзором взрослых.

## 1 РУКОВОДСТВО ПОЛЬЗОВАТЕЛЯ

### 1.1 ВСТУПЛЕНИЕ

#### 1.1.1 Важные меры предосторожности

Все права на воспроизведение настоящего руководства принадлежат TECO S.r.l. Настоящее руководство по эксплуатации запрещается передавать для просмотра третьим лицам без письменного разрешения TECO S.r.l. Запрещается публиковать текст руководства в других печатных изданиях без письменного разрешения TECO S.r.l.

Описания и иллюстрации, содержащиеся в настоящем издании носят ориентировочный характер. Исключение составляют основные характеристики типа описанного охладителя или климатизатора.

Компания TECO S.r.l. оставляет за собой право на внесение изменений на свое усмотрение в целях усовершенствования продукта в связи с конструкционными или коммерческими требованиями в любой момент и без каких-либо обязательств по обновлению настоящего издания.

Обновленный вариант данного руководства находится по адресу «[www.tecoonline.eu/resources](http://www.tecoonline.eu/resources)».

НАСТОЯЩЕЕ РУКОВОДСТВО ЯВЛЯЕТСЯ СОБСТВЕННОСТЬЮ TECO S.r.l. ЗАПРЕЩАЕТСЯ ЛЮБОЕ, ТАКЖЕ ЧАСТИЧНОЕ, ВОСПРОИЗВЕДЕНИЕ НАСТОЯЩЕГО РУКОВОДСТВА. © TECO S.r.l.

 **ПРИМЕЧАНИЕ:** данное руководство необходимо сохранить для дальнейших консультаций.

- Запрещается просовывать пальцы или посторонние предметы в воздухозаборные решетки, поскольку вращающиеся лопасти могут нанести травму
- Запрещается царапать и тянуть кабель питания.
- При обнаружении неисправности (запах гари и т.п.) отключите питание и свяжитесь с дилером. Эксплуатация неисправного блока может привести к возникновению пожара, поломке и т.п.
- Поврежденный кабель питания должен быть заменен изготовителем, дилером или квалифицированным техническим персоналом во избежание риска травм.
- Пользователю запрещается выполнять ремонт самостоятельно. Ремонт должен производиться только техническим персоналом. Неправильно выполнен-

ный ремонт может привести к пожару или к поражению электрическим током.

- Отключить питание, перед тем как производить какое-либо действие по обслуживанию гидропонного оборудования.
- Запрещается оставлять прибор под воздействием атмосферных явлений и прямых источников тепла. Прибор предназначен для эксплуатации при температуре в пределах от 10°C до 38°C (50°F – 100°F). Необходимо убедиться в том, что характеристики электрического питания соответствуют параметрам, указанным на табличке с техническими данными, которой снабжен прибор (см. соответствующий раздел).



**ВНИМАНИЕ:** следует помнить о том, что несанкционированное внесение изменений в конструкцию прибора пользователем без явного письменного разрешения TECO S.r.l. влечет за собой отмену гарантийных обязательств и освобождение TECO S.r.l. от любой ответственности за ущерб, вызванный неисправным изделием. Вышеуказанные условия действительны также в случае использования неоригинальных запасных частей или запасных частей, отличных от тех, которые явно указаны TECO S.r.l..



**ВНИМАНИЕ:** Держите вентиляционные отверстия в корпусе прибора или во встроенной конструкции подальше от препятствий.



**ВНИМАНИЕ:** Не повредите контур хладагента.



**ВНИМАНИЕ:** Прибор может содержать легковоспламеняющийся газ R290. (см. заводскую табличку ref A3 Рисунок 4) Любая работа по оказанию помощи должна проводиться исключительно опытным и подготовленным персоналом по процедурам управления газом R290.



Этот символ является предупреждением и указывает на наличие легковоспламеняющегося вещества.



**ВНИМАНИЕ:** перед отсоединением прибора от шлангов, подводящих воду к прибору необходимо перекрыть шланги при помощи специальных зажимов (См. B5 Рис. 9) во избежание утечки воды из аквариума после повторного подключения прибора необходимо снова разомкнуть зажимы (См. P6 Рис. 9). Убедитесь в том, что оператор может проверить в любой точке он имеет доступ, что вилка остается отключенным.

Кроме этого, необходимо перекрыть трубопроводы во избежание утечек воды.

## 1.2 ГАРАНТИЯ

На приборы, изготовленные TECO S.r.l., распространяется ГАРАНТИЯ, предоставляемая авторизованным дилером, у которого был приобретен прибор, в соответствии с предписаниями законов, действующих на территории страны сбыта оборудования. Если в период действия гарантии обнаруживаются неисправности в работе или поломки деталей оборудования, покрываемые гарантией, то авторизованный дилер после соответствующей проверки оборудования произведет ремонт или замену дефектных деталей. Для получения признания гарантии необходимо предъявить документацию, предусмотренную предписаниями законов, действующих на территории страны сбыта оборудования, и условиями, предусмотренными дилером или авторизованным центром техобслуживания TECO.

## 1.3 ПРЕЗЕНТАЦИЯ ИЗДЕЛИЯ

Продукт подходит для кондиционирования воды, содержащейся в бытовых гидропонных системах, а также коммерческих, используемых на фермах и т. д. Он совместим с жизнедеятельностью растений и органическими элементами. Запрещается использовать климатизатор в целях, отличных от тех, которые предусмотрены производителем и указаны выше.

Использование изделия не по назначению может привести к возникновению опасных ситуаций.

### 1.3.1 Содержимое упаковки

После открытия картонной коробки необходимо убедиться в наличии всех комплектующих (Рис.5):

D	Пластиковые винты ¼ оборота для крепления конвейера	4
E	Воздуховод	1
F	Руководство по эксплуатации	1
I	Хомутики для блокировки шлангов	4
L	Ключ для фиксации воздуховода	1
M	Соединительные патрубки для шлангов, укомплектованные прокладками	2
N	Зажимы для перекрытия шлангов	2
R	Укоротители труб	2

Далее необходимо проверить технические данные на табличке (См. А4 Рис. 4) и убедиться в том, что прибор, содержащийся в упаковке, соответствует приобретенной модели.

## 1.4 СТРУКТУРА РУКОВОДСТВА ПО ЭКСПЛУАТАЦИИ / ПОРЯДОК ОБРАЩЕНИЯ ЗА КОНСУЛЬТАЦИЕЙ

### 1.4.1 СТРУКТУРА РУКОВОДСТВА

Руководство поделено на разделы, в которых по темам собрана вся информация, необходимая для безопасной эксплуатации продукта.

### 1.4.2 ОПИСАНИЕ ПИКТОГРАММ

В инструкции используются следующие символы для выделения особо важных указаний и предупреждений:



**ВНИМАНИЕ:** Данный символ указывает на правила техники безопасности, которые должен соблюдать оператор и/или лицо, подверженное риску.



**ПРЕДУПРЕЖДЕНИЕ:** Данный символ указывает на возможность нанесения ущерба изделию и/или его комплектующим.



**ПРИМЕЧАНИЕ:** Данным символом выделена полезная информация.

## 1.5 УСТАНОВКА И ЭКСПЛУАТАЦИЯ

### 1.5.1 РАСПАКОВКА ПРИБОРА



**ПРЕДУПРЕЖДЕНИЕ:** упаковку и прибор запрещается переворачивать вверх дном. Всю упаковку следует сохранить для дальнейшей транспортировки прибора.

- 1) Откройте упаковку и извлеките аксессуары (Рис. 2).
- 2) Извлеките прибор, не опрокидывая его и используя боковые ручки (См. В Рис. 3).
- 3) Удалите пенопласт (См. С Рис. 3).
- 4) Снимите пластиковый пакет.

## 1.5.2 УСТАНОВКА И ЭКСПЛУАТАЦИЯ ПРИБОРА

- 1) Запрещается устанавливать или пытаться самостоятельно отремонтировать изделие, если оно было повреждено в процессе транспортировки.
- 2) Подключать кабель питания к штепсельной розетке следует исключительно тогда, когда это требование явно оговорено в инструкции.
- 3) Для обеспечения исправной безопасной работы прибора в условиях безопасности категорически запрещается подвергать его воздействию атмосферных явлений и прямых источников тепла (Рис. 1). Температура среды, где установлен климатизатор, не должна выходить за установленные пределы: 10°C - 38°C (50°F – 100°F).
- 4) Вставьте пластиковые винты (Поз. D Рис.5) в квадратные отверстия конвейера (Поз. E Рис.5).
- 5) Установите конвейер (Поз. E Рис.5) и закрепите его, повернув винты на четверть оборота против часовой стрелки (Поз. Q Рис.6) с помощью прилагаемого ключа (Поз. P Рис.6).
- 6) Минимальные расстояния от стен и характеристики трубы (не поставляется), если требуется направлять поток воздуха.

Минимальные расстояния от стен (Рис.7)	
Сторона входа воздуха	50 мм – 1,97 дюйма
Сторона выхода воздуха	50 мм – 1,97 дюйма

Таб. 1-1



Характеристики трубы
Внутренний диаметр трубы 200мм (7,87д)
Максимальная длина трубы 2м (78д)
Максимальный изгиб 90°

Таб. 1-2

**! ПРЕДУПРЕЖДЕНИЕ: Не вставляйте в трубу фильтры или другие элементы, затрудняющие поток воздуха.**

- 7) Устройство должно быть установлено в насыщенной воздухом среде или вместе с гроубоксом. Если установка производится снаружи (Рис.11) или внутри гроубокса (Рис.12), можно подключить к конвейеру трубу (не поставляется) (см. Таб. 5-2) для отвода горячего воздуха.
- 8) Подготовьте трубы для воды, как указано:
  - 8.1) При необходимости сначала установите зажим на шланг (См.Р2 Рис.8), а затем хомутик для его блокировки (См.Р3 Рис.8).
  - 8.2) Вставьте патрубок (См.Р4 Рис.8) в шланг и установите хомутик для блокировки шланга на патрубке (См.Р5 Рис.8).
  - 8.3) Начните завинчивать патрубок по часовой стрелке (См. Р7 Рис. 10) и, направив его в соответствии со своими потребностями, затяните до конца.
  - 8.4) При подсоединении шлангов проверять, чтобы шланг, идущий от насоса (не поставляется) и/или от блока фильтра (не поставляются вместе с аппаратом), был подключен в положении, обозначенном IN (См. Р8 Рис. 10)

и чтобы обратный шланг был подключен в положении, обозначенном OUT (См.Р9 Рис. 10).

- 9) Установите прибор в выбранном месте так, чтобы инструмент был хорошо виден.
- 10) Включите насос, при необходимости откройте зажимы, перекрывающие шланг (См. Р6 Рис. 9), убедитесь в правильной циркуляции воды в контуре и в отсутствии утечек. В случае неисправности гидравлического контура или утечек необходимо проверить соединения.
- 11)  **ПРЕДУПРЕЖДЕНИЕ: необходимо убедиться в том, что в прибор поступает фильтрованная вода.**
- 12) Необходимо убедиться в том, что характеристики электрического питания соответствуют параметрам, указанным на табличке с техническими данными, размещенными с торца прибора (См. А3 Рис. 4).
- 13) При работающем насосе подключите кабель питания, подключите шнур питания в электрическую розетку (См. А5 Рис.. 4), после чего на дисплее появится надпись OFF. При нажатии кнопки включения (См. А7 Рис. 14) в течение не менее 3 секунд, прибор начнет работать, и на дисплее отразится температура воды. Для отображения температуры, которой требуется достичь, следует нажать кнопку SET (См. А8 Рис. 14), для возврата к температуре воды нужно снова нажать кнопку SET (См. А8 Рис. 14) или подождать 5 секунд.
- 14)  **ПРЕДУПРЕЖДЕНИЕ: во избежание повреждения компрессора была предусмотрена 2-минутная задержка при первом включении.**
- 15) Чтобы выключить прибор, необходимо нажать кнопку включения (См. А7 Рис. 14) и удерживать в ее в таком положении в течение не менее 3 секунд, после чего на дисплее появится надпись OFF.

 **ПРЕДУПРЕЖДЕНИЕ: Прибор должен быть установлен ниже уровня воды.**

**ПРЕДУПРЕЖДЕНИЕ: Прибор не должен работать без циркуляции воды (при выключенном насосе) во избежание риска повреждений.**

**ПРЕДУПРЕЖДЕНИЕ: В разъем (См. А4 Рис. 4) следует подключать только модуль TECOnnect Wi-Fi. (не входит в комплект поставки). Не подключать к данному разъему каких-либо других устройств, чтобы не повредить термостат прибора.**







**ВНИМАНИЕ: При установке прибора убедитесь, что шнур питания не застрял и не поврежден.**









**ВНИМАНИЕ: Не размещайте переносных розеток или переносных источников питания в задней части прибора.**

### 1.5.3 Указания на дисплее

-  Включен: прибор в режиме охлаждения (См. А9 Рис. 14).
-  Включен: прибор в режиме нагрева (См. В1 Рис. 14).
-  Мигание: прибор готов для охлаждения (См. А9 Рис. 14).
-  Включен: аварийная ситуация (Поз. А1 Рис. 14).

### 1.5.4 Регулировка термостата

На рисунке 14 показано расположение кнопок.

- 1) Чтобы изменить температуру воды, необходимо:
  - a. Удерживать в нажатом состоянии в течение 3 секунд кнопку SET (См. А8), после чего отобразится действующее заданное значение, и начнет мигать иконка единиц измерения (С или F См. С3).
  - b. Изменить значение при помощи кнопок  и  (См. С2 и А7)
  - c. Нажать кнопку SET (См. А8) для подтверждения заданного значения.
- 2) Для регулирования параметра исключения сопротивления (o1).
  - d. Войти в меню программирования, удерживая нажатыми в течение 3 секунд кнопки SET +  (См.А8 и А7). Иконка выбранного блока измерения начинает мигать (С или F См. С3) и появляется o1
  - e. Нажать кнопку SET (См. А8), и отобразится действующее заданное значение.
  - f. Изменить значение при помощи кнопок  и  (См. С2 и А7).
  - g. Нажать кнопку SET (См. А8) для подтверждения заданного значения и перейти к следующему параметру.
  - h. Нажать SET +  (См. А8 и С2) для выхода из меню программирования.

 **ПРИМЕЧАНИЕ:** если в течение 30 секунд не нажимается ни одна кнопка, то все заданные значения регистрируются в памяти и прибор подготавливается для работы.

Параметр	Предварительно заданное значение	Описание	Регулировочный интервал
o1	On	Включение/отключение функции подогрева: установить на «ВКЛ.», чтобы включить функцию нагревателя, установить на «ВЫКЛ.», чтобы отключить функцию нагревателя.	On - OFF
rL	xx.x	Версия встроенной программы термостата. Параметр только для чтения.	-

Таб. 5-3

## 1.6 ТРАНСПОРТИРОВКА И ХРАНЕНИЕ

Климатизатор необходимо перемещать осторожно, в вертикальном положении и используя специальные ручки. Климатизатор следует устанавливать на ровной поверхности.

## 1.7 СЛОМ И УТИЛИЗАЦИЯ



Этикетка с изображением перечеркнутого мусорного бака, которой оснащено изделие, указывает на то, что для его утилизации должна использоваться специальная процедура. Во избежание загрязнения окружающей среды и нанесения ущерба здоровью человека данное изделие необходимо утилизировать отдельно от бытовых отходов в соответствии с процедурами, учитывающими экологические требования. За подробной информацией по утилизации следует обращаться в местные центры сбора и переработки отходов, в соответствующие государственные службы или к дилеру изделия.

Данных указаний должны придерживаться только клиенты из Европейского Сообщества в соответствии с Директивой Европейского Парламента об отходах электрического и электронного оборудования (RAEE) и с нормами, которые узаконивают ее введение в действие в отдельных национальных правовых системах. В остальных странах по поводу утилизации данного изделия пользователь должен обращаться в органы местного управления.

## 1.8 ТЕХНИЧЕСКОЕ ОБСЛУЖИВАНИЕ

### 1.8.1 ПЛАНОВОЕ ТЕХНИЧЕСКОЕ ОБСЛУЖИВАНИЕ

Очистку фильтра необходимо производить не реже раза в месяц и, в любом случае, в зависимости от степени запыленности помещения, в котором установлен прибор.

Откройте пластиковую решетку (См. А6 Рис. 13) в верхней части и извлеките фильтр (См. А5 Рис. 13).

Очистите фильтр, промыв его теплой водой.

**! ПРЕДУПРЕЖДЕНИЕ:** Запрещается использовать твердые щетки или абразивные материалы во избежание повреждения фильтра.

Установите фильтр на свое место (См. А5 Рис. 13) и закройте пластмассовую решетку (См. А6 Рис. 13).

## 2 ДИАГНОСТИКА, НЕПОЛАДКИ, ПРИЧИНЫ И СПОСОБЫ ИХ УСТРАНЕНИЯ

Неполадки	Причины	Способы устранения
Не включает-ся дисплей.	Отсутствие электропитания.	Убедиться в том, что вилка вставлена в розетку до упора (См. А5 Рис. 4).
Недостаточное охлаждение воды.	Недостаточный поток воды.	Убедиться в исправности насоса (не входит в комплект).
	Через вентиляционную решетку выходит воздух комнатной температуры.	Отсутствие газа в компрессоре, обратиться к локальному дилеру TECO S.r.l..
На дисплее появляется сообщение "NA2" (перегревание).	Загрязнен воздушный фильтр.	Очистить фильтр в соответствии с указаниями раздела "Техническое обслуживание".
	Слишком высокая температура окружающей среды.	Восстановить оптимальные условия окружающей среды. Максимальная разрешенная температура окружающей среды - 38 °C (100 °F).
	Закупорены вентиляционные патрубки.	Прочистить патрубки или разместить климатизатор в более подходящих условиях.
	Неисправность вентиляционной системы.	Обратиться к локальному дилеру TECO S.r.l..



Неполадки	Причины	Способы устранения
Недостаточный нагрев воды.	Недостаточный поток воды.	Убедиться в исправности работы насоса (не входит в комплект).
	Неисправность сопротивления.	Обратиться к локальному дилеру TECO S.r.l..
На дисплее появляется сообщение "P1".	Неисправность температурного зонда воды.	Обратиться к локальному дилеру TECO S.r.l..
На дисплее появляется сообщение "P2".	Неисправный датчик температуры перегрева.	Обратиться к локальному дилеру TECO S.r.l..
На дисплее появляется сообщение "HA".	Высокая температура воды.	Убедиться в исправности работы насоса (не входит в комплект).
		Проверить, не передавлены ли шланги.
		Убедиться в том, что функция охлаждения включена.
На дисплее появляется сообщение "LA".	Низкая температура воды.	Убедиться в исправности работы насоса (не входит в комплект).
		Проверить, не передавлены ли шланги.
		Убедиться в том, что функция нагрева включена.
Температура, отображаемая на дисплее устройства, не соответствует действительной.	Неправильная циркуляция воды в гидравлическом контуре.	Проверить, не передавлены ли шланги.
	Длинные и неизолированные трубопроводы.	Проверить эффективность работы насоса (не входит в комплект).
		Максимально укоротить шланги и обеспечить их надлежащую теплоизоляцию.

**Таб. 2-1**

### 3 ТЕХНИЧЕСКИЕ ДАННЫЕ И ХАРАКТЕРИСТИКИ

Технические характеристики	Модель		
	HY 500 / HY 500 H	HY 1000 / HY 1000 H	HY 2000 / HY 2000 H
Питание <sup>1</sup>	230В - 50Гц	230В - 50Гц	230В - 50Гц
Потребляемая мощность (охлаждение)	280 В (R134a) 260 В (R290)	370 В (R134a) 300 В (R290)	590 В (R134a) 400 В (R290)
Потребляемая мощность (нагревание)	- В - HY500 300 В - HY500H	- В - HY1000 300 В - HY1000H	- В - HY2000 300 В - HY2000H
Впуск/выпуск воды	16 мм - 3/4 дюйма	16 мм - 3/4 дюйма	16 мм - 3/4 дюйма
Минимальный рекомендуемый поток воды <sup>2</sup>	500 л/ч ÷ 800 л/ч / 132 гал/ч ÷ 211 гал/ч		
Максимальное давление	1 бар	1 бар	1 бар
Вес	16,5 кг - 36,4 фунта	19,7 кг - 43,4 фунта	21,4 кг - 47,2 фунта
Размеры	310 x 310 x 440 (h) мм 12,2 x 12,2 x 17,3 (h) дюймов	310 x 310 x 482 (h) мм 12,2 x 12,2 x 19 (h) дюймов	310 x 310 x 524 (h) мм 12,2 x 12,2 x 20,6 (h) дюймов
Газы, имеющиеся в климатизаторе	Проверьте, какой именно газ находится в приобретенной вами модели - его название указано на табличке См. А 3 Рис. 4		

Все данные являются приблизительными и могут быть изменены без предварительного уведомления по TESCO.

<sup>1</sup>См. этикетку с техническими данными (см. А3 Рис. 4), чтобы проверить параметры электропитания, необходимые для приобретенной модели. В случае других характеристик электропитания просьба обращаться в компанию TESCO.

<sup>2</sup>1 Указанный поток воды означает не максимальную подачу, которую может обеспечить насос, а ее фактическое значение. Для выбора подачи насоса обратитесь к розничному продавцу.

**Таб. 3-1**

В приборе могут иметься фтор-содержащие парниковые газы, регулируемые протоколом Киото. см. заводскую табличку ref А3 Рисунок 4. Тип газа R134a коэффициент GWP:1430

### 4 ДЕКЛАРАЦИЯ О СООТВЕТСТВИИ ТРЕБОВАНИЯМ

TESCO S.R.L. – ТЕХНОЛОГИИ ОХЛАЖДЕНИЯ

Юридический, Административный адрес и адрес Отдела сбыта:

Via G. Ricci Curbastro, 8 - 48124 Fornace Zarattini, RAVENNA – Код налогоплательщика / Регистрационный номер в Бюро учета НДС 01075610392

ЗАЯВЛЯЕТ ПОД СВОЮ СОБСТВЕННУЮ ОТВЕТСТВЕННОСТЬ, ЧТО НОВЫЙ ПРОДУКТ

**МОД.: HY500, HY500H, HY1000, HY1000H, HY2000, HY2000H**

К КОТОРОМУ ОТНОСИТСЯ НАСТОЯЩАЯ ДЕКЛАРАЦИЯ, СООТВЕТСТВУЕТ ЗАКОНОДАТЕЛЬНЫМ ПРЕДПИСАНИЯМ СЛЕДУЮЩИХ ДИРЕКТИВ:

- ДИРЕКТИВА ПО ЭЛЕКТРОМАГНИТНОЙ СОВМЕСТИМОСТИ 2014/30/ЕС

- ДИРЕКТИВА ПО НИЗКОМУ НАПРЯЖЕНИЮ 2014/35/ЕС

И БЫЛ ИЗГОТОВЛЕН В СООТВЕТСТВИИ С ТРЕБОВАНИЯМИ СЛЕДУЮЩИХ ГАРМОНИЗИРОВАННЫХ СТАНДАРТОВ:

Безопасность Код применяемого Стандарта:

EN 60335 - 1 / EN 60335 - 2 - 55 / EN 60335 - 2 - 24 С ПОСЛЕДУЮЩИМИ ИЗМЕНЕНИЯМИ ЭЛЕКТРОМАГНИТНАЯ СОВМЕСТИМОСТЬ

Код применяемого Стандарта: EN 55014-1 / EN 55014-2 / EN 61000-3-2 / EN 61000-3-3 / EN 61000-6-1 / EN 61000-6-3 С ПОСЛЕДУЮЩИМИ ИЗМЕНЕНИЯМИ

Лицо, уполномоченное на составления настоящей декларации:

Turci Bruno

Via G. Ricci Curbastro, 8 - 48124 Fornace Zarattini, RAVENNA

Turci Bruno

Полномочный менеджер



Ravenna 01/10/2018



请注意本产品不适合年龄小于八岁的儿童使用

应注意不要让儿童玩耍本设备

本设备不可交给身体、感官或精神上有缺陷的人群以及缺乏经验和常识的人群（包括儿童）使用，至少在其使

用时应由安全负责人提供设备使用上的指导和监督。

不允许儿童在没有监护的情况下进行清洁和维护。

## 1 说明书

### 1.1 介绍

#### 1.1.1 重要提示

本手册全部版权属于TECO Srl 在没有TECO Srl书面授权下，本手册不能由第三方进行调查。

在没有TECO Srl书面授权下，手册内容不可以用在其他印刷品上面。

出版物中相关的描述和插图不是绑定的，但冷水机的基本特性和空气调节模块的描述和相关插图依然有效

公司保留适用于产品制造工艺改进或者商务使用要求的更改权利，在任何时候都不能被预先要求立即更新本出版物。

在“[www.tecoonline.eu/resources](http://www.tecoonline.eu/resources)”可找到本手册的更新版本。

本手册属于TECO S.r.l 公司的财产，任何复制，就算是局部，都是被禁止的 ©  
TECO S.r.l.



注意：请保留本说明书在将来作参考。

- 为了避免旋转叶片伤害到身体，不要将手指和身体其他部位（或品）插入到出风网格内。
- 不要拉扯电源线缆
- 如果你察觉到机器有任何的异常情况，例如冒烟、着火，请立即断开电源，联系你的销售商。之后确保机器没有烟火或损坏，才能恢复使用。
- 为了避免任何的伤害，如果电源线有破损，必须通过制造商、销售商或者合格的技术人员进行更换。
- 产品必须由专门人员进行维修，用户不能自行维修，否则会导致出现火灾或触电的危险
- 水栽培系统进行维护前请断开电源。
- 不要将机器暴露在有药物的气体中或者直接的热源。机器使用环境温度范围是 10°C 到 38°C (50°F - 100°F)。确保提供的电源符合张贴（放置）在机器中（见相关章节）的技术参数要求。



警告：我们提醒你，当你在没有TECO S.r.l. 公司授权下对产品进行自行修改或处置，产品会失去保修，由此由于产品缺陷造成的损失TECO S.r.l.公司不承担责任，同样情况包括你没有使用TECO S.r.l.公司提供的零配件或者与不符合

产品的正确说明使用。



**警告：** 保持设备外壳或内置结构中的通风口畅通无阻。



**警告：** 不要损坏制冷剂回路。



**警告：** 设备可能含有易燃的R290气体。（见数据板参考A3图4）。



这是一个警告标志，它表明存在易燃的材料。



**警告：** 在断开设备和管路之前，需要通过适当的夹钳旋紧管子（参考B5图9），从而避免水外溢，一旦填满，设备会重新打开适当的夹钳（参考P6图9）。

确保操作者可以检查从他访问该插件仍然未连接任何一点。

任何援助工作必须由经验丰富的准备人员专门负责R290气体管理程序。

## 1.2 保修

（按相关法律）按照国家对市场（销售）提出的法律规定，机器制造商TECO S. r. l 承担保修，已经购买的产品由销售商负责维修，。如果设备在有保修效期内工作失灵或故障，符合列明的保修项目，经销售商测试完机器后，机器将会被维修或者更换故障零件。为了得到正确的保修，遵守国家对当地销售的产品的法律规定是有必要的，要在TECO服务中心授权的销售商提供支持。

## 1.3 第二章 产品概述

本产品适用于家庭水培系统的水处理，也适用于农场等商业用水处理。  
 该产品是适合植物和有机物的。  
 产品不能使用在其它的供养和以上指定以外的用途。  
 产品在其它的用途下使用会导致不安全。

### 1.3.1 包装清单

打开包装后，请核对下面的附件是否齐全（图5）

D	用于固定输送机的 ¼ 圈塑料螺钉	4
E	导风机	1
F	使用说明书	1
I	线夹	4
L	导风机拆装工具	1
M	带垫片的软管连接器	2
N	锁紧夹	2
R	缩管器	2

核对机器的铭牌（参考A3图4），确认包装箱内的产品是你购买的型号。

## 1.4 第三章 手册的构成和查看方式

### 1.4.1 手册的构成

手册是分开章节，每一个相应的主题用在产品上的信息是没有风险的。

### 1.4.2 标志含义

下面的标志在手册中是突出一些特殊信息和警告信息



**警告：** 这个标志表示与使用者和/或附近人员相关的安全规则。



**小心：** 这个标志表示有可能损坏产品和/或它的零部件。



**注意：** 这个标志表示有用的信息。

## 1.5 第五章 安装和使用

### 1.5.1 打开产品包装



**小心：** 既不用翻滚包装箱，也不用翻滚机器。保留包装箱和相关材料，以便于以后转移或运输机器。

- 1) 打开包装箱，移开附件（图2）
- 2) 抓紧设备的把手，拉出设备，不要倾覆（参考B图3）
- 3) 撕开胶带（参考C图3）。
- 4) 取走塑料袋。

## 1.5.2 设备的安装和功能

- 1) 不要安装和不要尝试维修在运输中损坏的产品。
- 2) 在水路循环系统没有安装调试完成前，不要将电源线插入插座，除非有特殊的需要。
- 3) 为了确保机器工作的安全条件，绝对禁止将机器暴露在有药物的气体中或者直接的热源。机器使用环境温度范围是 10°C 到 38°C (50°F - 100°F)。
- 4) 将塑料螺钉(参考D图5) 插入输送机的方形孔(参考E图5)内。
- 5) 安装输送机(参考E图5) ，通过配备的钥匙(参考P图6) 将螺钉逆时针转动四分之一圈，(参考Q图6)，从而将其固定。

到壁面的最小距离 (图7)	
空气输入侧	50 mm – 1,97 in
空气输出侧	50 mm – 1,97 in

表 1-1

管子的特性
管子的内径 200mm (7.87in)
管子的最大长度 2m (78in)
最大弧度为 90°

表 1-2

- 6) 输送空气时到壁面的最小距离以及(未提供)管子的特性。
  - ! 小心：不要将过滤器或其他阻碍气流的元件插入管内。
- 7) 设备必须安装在通气或者连接成长箱的环境内。如果安装在成长箱的外侧(图11)或者内侧(图12)，可以将输送机连接至疏散热气体的管子(未提供)(见图5-2)。
- 8) 安置水管如下：
  - 8.1) 如果有需要，插入之前的锁紧夹，(参考P2图8)，然后加上线夹(参考P3图8)
  - 8.2) 将连接器插入管内(参考P4图8)，用上线夹(参考P5图8)。
  - 8.3) 顺时针锁紧连接器(参考P7图10)，直接根据需要拧紧。
  - 8.4) 当连接管路时，确保管路从水泵(不提供)和/或过滤器组件(产品不提供)是连接到机器的IN位置(参考P8 图10)，以及回水管是连接到水栽培系统指示的OUT位置(参考P9 图10)。
- 9) 产品安装在可看到的地方。
- 10) 启动水泵，如果有需要打开锁紧夹(参考P6图9)，确保水正常循环没有泄露。当水循环有异常或泄露，检查水管的连接。
- ! 小心：确保流过设备的水是经过过滤器的。
- 12) 确保提供的电源符合产品铭牌，产品背面可以找到的(参考A3图4)。
- 13) 当水族鱼缸的水泵正在运行，将电源线插头插入电源插座。此时显示器显示OFF。按住电源按键(参考A7图14)至少3秒，设备将会启动运行，此时显示器会显示当前水温。要显示设定温度，按SET键(参考A8图14)，再按一次或等5秒后显示器会回到显示当前水温。
- ! 小心：A 为了保护压缩机，压缩机会会有2分钟的延时启动保护。
- 15) 按电源键(参考A7图14)至少3秒，机器会停止运行，并显示OFF。

- 小心：电器必须安装在水位以下的高度。
- 小心：为了避免机器出现故障，机器不能在没有水循环（水泵关闭）下运行
- 小心：在（参考A4图4）连接头处仅可连接TECConnect Wi-fi组件（未提供）请勿将此连接头同其它设备相连，避免损坏仪器的温控开关。
- 警告：当放置器具时，请确保电源线没有被卡住或损坏。
- 警告：警告：请勿将多位插线板或可移动电源适配器置于电器后部。

### 1.5.3 显示器的信息

- 亮 机器处于制冷模式（参考A9图14）
- 亮 机器处于制热模式（参考B1图14）
- 闪烁 机器准备制冷（参考A9图14）
- 亮 报警状态（参考A1图14）

### 1.5.4 温控器设定

参考图14按键描述。

- 1) 改变设定水温
  - a. 按住按键SET 3秒，显示器会闪烁显示当前设定温室，还有单位（C或F参考C3）
  - b. 通过按键 和 修改设定参数（参考C2 e A7）。
  - c. 再按按键SET（参考A8）确认设定参数。
- 2) 调整参数“加热器除外(o1):”
  - d. 同时按住按键SET和 3秒（参考A7和A8）进入程序菜单，开始闪烁的图标是选择测量单位（C摄氏或F华氏参考C3）和o1的出现。
  - e. 再按按键SET（参考A8），显示当前设定值。
  - f. 通过按键 和 再次更改设定值（参考C2和A7）
  - g. 按按键SET（参考A8）确认设定值并且进入下一个功能参数设定。
  - h. 同时按按键SET和 （参考A8和C2）退出程序设定模式。

注意：如果不按任何按键30秒，所有的设定会被保存，设备回到正常工作。

参数	默认值	描述	修改范围
o1	On	激活/禁止电加热功能 “ -设定“开”激活电加热功能 -设定“关”禁止电加热功能	On - OFF
rL	xx.x	温控器固件版本，只读参数	-

表 1-3

### 1.6 运输和存储

小心确保机器垂直放置，推荐放在平整的地方。

## 1.7 拆除和处理



在你的机器上可以找到这个交叉垃圾箱图标，这个表示着产品不能作为普通家庭垃圾处理。通过产品的正确处理，你会对环境保护和避免人体伤害起到作用，否则会造成废弃物的不适当影响。更多的设备废物回收信息，请联系你当地城市的家庭废物回收地方或购买商。

这信息仅仅适用在欧盟的客户，废旧电器盒电气设备（WEEE）指令和置换规定和执行的各法律条文。其他国家地区请联系你当地政府废弃物处理部门。

## 1.8 保养

### 1.8.1 日常维护

至少每个月一次拉出空气过滤网进行清洗，有必要根据你安装的地方调整清洗次数。

从顶部打开塑料网格（参考A6图13），移出空气过滤网。

用水清洗空气过滤网，并吹干。



**小心：** 不要用硬的刷子或顿的器械，避免损坏空气过滤网。

复原空气过滤网（参考A5图13）以及合上塑料网格。



## 2 第七章诊断, 问题, 原因和解决措施

缺陷	原因	解决措施
显示器不亮	没有电源提供	确认插头充分地插到插座 (参考A5图4)
制冷不够	水流量不够	检查水泵 (产品不提供) 的工作
	出风口温度接近房间温度	冷媒泄露, 联系TECO S.r.l当地销售商
显示器上显示“HA2”(过热)	空气过滤网脏	根据说明 (第六章维护) 清洗空气过滤网。
	环境温度太高	将机器从新放置在最佳的环境温度下 (最高的允许使用环境温度是38°C(100 °F))。
	通风口堵塞	在适当的环境下, 敞开通风口
	通风系统故障	联系TECO S.r.l当地销售商
制热不够	水流量不够	检查水泵 (产品不提供) 的工作
	电加热器故障	联系TECO S.r.l当地销售商
显示器上显示“P1”	水温探头故障	联系TECO S.r.l当地销售商
显示器上显示“P2”	过热探头故障	联系TECO S.r.l当地销售商
显示器上显示“HA”	水温过高	检查水泵 (产品不提供) 的工作
		检查软管是否有皱折堵塞
		检查制冷功能是否开启
显示器上显示“LA”	水温过低	检查水泵 (产品不提供) 的工作
		检查软管是否有皱折堵塞
		检查制热功能是否开启
设备显示屏上显示的温度和实际温度不相同	水循环系统不正确	检查水管堵塞
	水循环系统不正确	检查水泵 (产品不提供) 是否有效。

表 2-1

### 3 第四章 技术数据和参数

参数	型号		
	HY 500 / HY 500 H	HY 1000 / HY 1000 H	HY 2000 / HY 2000 H
供电 <sup>1</sup>	230V - 50Hz	230V - 50Hz	230V - 50Hz
制冷功率	280 W (R134a) 260 W (R290)	370 W (R134a) 300 W (R290)	590 W (R134a) 400 W (R290)
加热功率	- W - HY500 300 W - HY500H	- W - HY1000 300 W - HY1000H	- W - HY2000 300 W - HY2000H
进出水管	16 mm - 3/4 in	16 mm - 3/4 in	16 mm - 3/4 in
流量最小/最大水 <sup>2</sup>	500 l/h ÷ 800 l/h / 132 gal/h ÷ 211 gal/h		
最大水压	1 bar / 14,4 PSI	1 bar / 14,4 PSI	1 bar / 14,4 PSI
重量	16,5 kg - 36,4 lb	19,7 kg - 43,4 lb	21,4 kg - 47,2 lb
外形尺寸	310 x 310 x 440 (h) mm 12,2 x 12,2 x 17,3 (h) in	310 x 310 x 482 (h) mm 12,2 x 12,2 x 19 (h) in	310 x 310 x 524 (h) mm 12,2 x 12,2 x 20,6 (h) in
冷媒	查看你购买的产品冷媒种类（看铭牌）参考A3图4		

所有的数据是近似值，可能由TECO改变，恕不另行通知。

<sup>1</sup>请参阅图4中A3部分的技术指标标签，检查采购型号设备所要求的电源特性。其他类型的电源请联系TECO公司。

<sup>2</sup>表中注明的水流量为有效数值，并非水泵能够产生的最大流量。对于水泵流量的选择请向经销商咨询。

表 3-1

产品充装符合京都议定书的冷媒

见数据板参考A3图4 冷媒种类 R134a GWP:1430

### 4 符合 标准声明

签署人 TECO S.R.L. - 制冷科技

法定商业管理地址： Via G. Ricci Curbastro, 8 - 48124 Fornace Zarattini, RAVENNA - 税号  
01075610392

按其所属职责声明其新产品

**MOD.: HY500, HY500H, HY1000, HY1000H, HY2000, HY2000H**

符合如下标准：

2014/30/CE 电磁兼容性规划

2014/35/CE 低压安全规划

并根据如下条例实现：

安全性

应用条例准则： EN 60335 - 1 / EN 60335 - 2 - 55 / EN 60335 - 2 - 24 及后续修订

电磁兼容性

应用条例准则：

EN 55014-1 / EN 55014-2 / EN 61000-3-2 / EN 61000-3-3 / EN 61000-6-1 / EN 61000-6-3 及后续  
修订

个人授权起草这份声明

Turci Bruno

Via G. Ricci Curbastro, 8 - 48124 Fornace Zarattini, RAVENNA



Turci Bruno  
取締役社長

ラヴェンナ、2018年10月1日

 【危険】 この製品は8歳未満の幼児の使用には適していません。幼児が本器具で遊ばないように注意してください。

安全責任を持つ人による監督や使い方の説明がない限りは、本器具の使用は（幼児を含める）身体、感覚、精神的能力が低い人々、知識や経験が不足している人々には適していません。監督がないもとで子供に清掃や手入れをさせないでください。

## 1 取扱説明書

### 1.1 ご使用の前に

#### 1.1.1 重要な注意事項

本取扱説明書の複製の諸権利はTECO S.r.l. (TECO 有限会社) に属します。本取扱説明書は、TECO S.r.l.の書面による承諾なしに、第三者に見せるために譲渡してはなりません。その本文は、TECO S.r.l.の書面による承諾なしに、他の印刷物で使用してはなりません。

本図書に記載されている説明や図は、冷却器や温度調節器の必要不可欠な仕様を除いて、完全に忠実であるとは限りません。

<http://www.tecoonline.eu/resources> には本取扱説明書の最新版が掲載されています。

本取扱説明書の所有権はTECO S.r.l.に属しています。その全体または部分の複製は禁止されています。

© TECO S.r.l.





【注記】 この取り扱い説明書はいつでも参照できるように大切に保管してください。

- エアグリル内部に指や異物を入れないでください。羽の回転による事故につながります。
- 電源コードを引っ張ったり、傷つけないでください。
- 焦げたにおいなど）異常が見受けられる場合は、電源接続を外して、販売店にご連絡ください。ユニットが異常な状態で作動すると、火災や破損などを引き起こす危険があります。
- 電源コードが損傷した場合は、製造者、販売店、専門の技術員のいずれかが交換し、危険を防止する必要があります。
- 修理は使用者ではなく、専門の技術員のみがおこなうようにしてください。修理が正しくおこなわれない場合、火災や感電などを引き起こす危険があります。
- 水耕栽培システムのメンテナンスを行う前には、その内容に関わらず電源を切ってください。
- 本器具を雨風や直接に熱源が当たる所に置いてはいけません。本器具は 10°C ~ 38°C (50°F ~ 100 °F) 室温で使用することができます。電源の仕様が、本器具に付けられている銘板の仕様のデータに一致するようにしてください (

次章を参照)。

 【危険】 使用者が **TECO S.r.l.** 株式会社の書面による承諾なしに器具に変更を加えた場合、保証は無効となり、**TECO S.r.l.** は欠陥のある商品が引き起こした損害に対して一切の責任を持たないことに注意してください。同様の規定は、純正の交換部品または **TECO S.r.l.** が明確に示した交換部品以外のものを使用した場合にも適用されるものとします。

 【危険】 装置の筐体または内蔵構造の換気口を塞がないでください。

 【危険】 冷媒回路を損傷しないでください。

 【危険】 機器には可燃性のR290ガスが含まれている可能性があります。銘板(図4のA3)

どのような援助作業も、経験豊富で準備が整った担当者のみがR290ガス管理手続きを実施しなければならない。

 この記号は警告であり、可燃性物質の存在を示しています。

 【危険】 パイプから機器を取り外す前に、水漏れを避けるため、ペンチ(図9のB5)でパイプを締め付けて、締め付けた後にペンチ(図9のP6)を再び開く必要があります。

本体にホースを再び取り付けるときに所定のクランプ(図10のP6)を開きます。

オペレータは、彼は、プラグが切断残っているアクセス権を持つ任意のポイントからチェックすることができていることを確認してください。

## 1.2 保証

**TECO S.r.l.** は、販売される国の法規の定めにしたがって、お買い上げの販売店による保証が付いています。保証期間中に、保証内容に含まれている機能の不具合や器具の部品に故障が生じた場合、公認の販売店は、器具の検査をおこなった上で、不具合のある部品の修理または交換をします。保証の申請をするためには、**TECO**が公認した販売店またはサポートセンターの規定に従い、器具が販売されている国の法規で定められている書類を提出する必要があります。

## 1.3 章 製品の紹介

家庭用水耕栽培システムや商業用水耕栽培などの水温調整に適しています。植物や器質要素の寿命と互換性があります。

この温度調節器は、上記のものと異なる用途に使用してはいけません。

製品の本来の用途と異なる用途に使用することにより、危険な状況を引き起こす可能性があります。

### 1.3.1 箱の内容

商品のダンボール箱を開けた時点で、以下のすべての付属品がはいつていることを確認してください（図5）。

D	コンベヤ固定用1/4回転プラスチックねじ	4
E	エアコンベヤー	1
F	取扱説明書	1
I	ホース固定用クリップ	4
L	エアコンベヤー固定に使用するレンチ	1
M	ホースのパッキング付き継手	2
N	ホース締付用クランプ	2
R	チューブ削減	2

銘板にある（A3の図4参照）を見て、箱の中に入っている器具が購入したモデルに一致していることを確認してください。

## 1.4 章 取扱説明書の構成と参照のしかた

### 1.4.1 取扱説明書の構成

取扱説明書では、製品を安全にお使いいただくために必要な情報が内容ごとに分けて説明されています。

### 1.4.2 マークの説明

本取扱説明書では、特に重要な指示や注意であることを強調するために次のようなマークが使われています。



**【危険】** このマークは、作業や暴露している人々に対する事故防止のための規則であることを示します。



**【警告】** このマークは、製品またはその部品に損害が引き起こされる可能性があることを示します。



**【注記】** このマークは、役に立つ情報であることを示します。

## 1.5 章 設置と機能のしかた

### 1.5.1 器具の箱からの取り出し



**【警告】** 箱や器具を上下さかさまにしないでください。梱包材は将来の運搬に備えて完全な状態で保管してください。

- 1) 箱を開け、付属品を取り出します（図2）。
- 2) 横側に付いている取っ手をつかんで、中に入っているものを倒さないようにしながら取り出します（図3のB）。
- 3) スチロール樹脂緩衝材を取り除きます（C 図3のC）。
- 4) ビニール袋を取り除きます。

## 1.5.2 器具の設置と機能のしかた

- 1) 運送の際に製品が損傷した場合、製品を設置または修理しないでください。
- 2) 電源コードは指示があるまで接続しないでください。
- 3) 安全な状態で機能させるために、本器具を雨風や直接に熱源が当たる所に置かないようにしてください（図1）。設置場所の温度は10°C～38°C（50°F～100°F）の範囲にある必要があります。
- 4) プラスチックねじ（図5のD）をコンベヤ（図5のE）の四角い穴に挿入します。
- 5) コンベヤ（図5のE）を組み立てて、付属の工具（図6のP）を使って、1/4回転ねじを左回り（図6のQ）に回して、これを固定します。
- 6) 空気を送りたい場合の壁からの最小距離とパイプの仕様（非付属品）

壁からの最小距離（図7）	
空気入口側	50 mm – 1,97 in
空気出口側	50 mm – 1,97 in

表 1-1

パイプの仕様
パイプ内径 200mm（7.87インチ）
パイプ最大の長さ 2m（78インチ）

表 1-2

**！【警告】** パイプの中にフィルタや空気の流れの障害となりうるものを入れないでください。

- 7) この機器は、換気がいい場所に設置するか、グローボックスと一緒に設置してください。設置場所がグローボックスの外側（図11）もしくは内側（図12）の場合、温められた空気を排出するため、パイプ（非付属品）（表5-2を参照）をコンベヤに接続することが可能です。
- 8) 水道管を以下のように設置してください。
  - 8.1) 必要ならば、まずホース締付用クランプ（図8のP2）、次にホース固定用クリップ（図8のP3）にホースを通しておきます。
  - 8.2) ホースに、継手（図8のP4）を取り付け、継手のところまでホース固定用クリップ（図8のP5）のところまで持って行きます。
  - 8.3) 必要な方向を定めて継手（図10のP7）を時計回りに回して締めます。
  - 8.4) パイプを接続する場合、ポンプ（付属外）やフィルターユニット（装置付属外）から繋がるパイプがIN（図10のP8）と書かれている場所に接続されているか、さらにリターンパイプがOUT（図10のP9）と書かれている場所に接続されているか、確認してください。
- 9) 計器の値を読み取ることを可能にするようにして、本体を希望の場所に置きます。
- 10) ポンプを始動させます。必要ならば、ホース締付用クランプ（図9のP6）を開いて、水が回路内で適正に循環し、水漏れがないことを確認してください。水の回路内に異常や水漏れがある場合は、接続部分を点検してください。

- 11) **！【警告】** 本体にはフィルターに通した水が来るようにしてください。
- 12) 電源の仕様が、本体の背面に付けられている銘板の仕様のデータに一致するようにしてください（図4のA3）。
- 13) ポンプを作動させたまま、電源コンセントに電源コードを接続。ディスプレイには「OFF」と表示されます。スイッチボタン（図14のA7）を3秒以上押し続けると、器具が運転を開始し、ディスプレイには水温が表示されます。

希望温度を設定するには、SETボタン（図14のA8）を押します。水温の表示に戻るには 再びSETボタン（図14のA8）を押すか、5秒間待ちます。

- 14) 【警告】 コンプレッサーの故障を防止するために、初回の始動を2秒遅らせるように設定されています。
- 15) 器具を停止させるには、スイッチボタン（図14のA7）を3秒以上押します。ディスプレイには「OFF」と表示されます。

【警告】 アプライアンスは、水位より下の高さに設置する必要があります。  
 【警告】 損傷防止のために、機器は（ポンプを切にした）水の循環がない状態では機能しません。

【警告】 コネクタ（図4のA4）にはTECOnnect Wi-Fiモジュール（同梱されていません）以外は接続しないでください。  
 装置のサーモスタットを故障させる可能性があるため、このコネクタを他のデバイスに接続しないでください。

【危険】 機器を設置する際には、電源コードに負荷がかかったり損傷したりしていないことを確認してください。

【危険】 機器の背面に電源タップ、またはポータブル電源装置を配置しないでください。

### 1.5.3 ディスプレイの表示事項

- 点灯: 冷却機能が作動中（図14のA9）
- 点灯: 加熱機能が作動中（図14のB1）
- 点滅: 冷却機能がスタンバイ（図14のA9）
- 点灯: アラーム状態（図14のA1）

### 1.5.4 サーモスタットの調整

各ボタンの位置については図14を参照してください。

- 1) 水温の変更のしかた
  - a. SET ボタン（A8）を3秒間押すと、現在の設定値が表示され、単位（CまたはF）のアイコン（C3）が点滅します。
  - b. （C2）または （A7）のボタンを押して、設定値を変更します。
  - c. SET ボタン（A8）を押して、設定値を確定します。
- 2) 抵抗器の停止（o1）パラメータを調整します。
  - d. SET ボタン（A8）と （A7）を3秒間押すと、プログラミングメニューが表示されます。選んだ単位アイコンが点滅を開始（CまたはF C3参照）し、o1が表示されます。
  - e. SETボタン（A8）を押すと、現在の設定値が表示されます。
  - f. （C2）と （A7）のボタンを押して値を変更します。
  - g. SET ボタン（A8）を押して設定値を確定し、次のパラメーターに移ります。
  - h. SET ボタン（A8）と （C2）を押してプログラミングメニューを終了します。

【注記】 30秒間にわたってボタンを一切押さない場合、すべての設定値が自動的に記憶されます。

パラメーター	既定値	内容	調整の間隔
o1	On	加熱機能のオン/オフ: 「On」にすると電熱ヒーターが入り、 「OFF」にすると電熱ヒーターが切れます。	On - OFF
rL	xx.x	サーモスタットファームウェアバージョン 読み取り専用パラメータ	-

表 1-3

## 1.6 運搬と倉庫での保管の注意

温度調節器は、所定のハンドルをつかんで、垂直に立てたまま、慎重に運搬してください。傾きのない場所に置いてください。

## 1.7 解体処理と廃棄処分



本製品に貼られたゴミ容器に×印が付いたマークのラベルは、本製品を家庭用ゴミと同じ手続きで廃棄してはならないことを示すものです。環境や人の健康を害さず、環境を保全する手続きで再利用されることが可能になるように、本製品を他の家庭用ゴミと分別してください。ゴミ収集センターについては、地域の役所や製品の販売店にお尋ねください。

これらの情報は、の欧州議会と評議会が可決した、電子・電気機器廃棄物（WEEE）指令とそれを受けて制定された国内のさまざまな法規に準拠し、欧州連合の加盟国に在住するお客様に適用されるものです。他の国々については、本製品のリサイクル方法について地域の役所にお尋ねください。

## 1.8 メンテナンス

### 1.8.1 通常のメンテナンス

フィルターの掃除は、設置場所のホコリの程度に合わせておこない、少なくとも1か月に1度の割合でおこなうようにしてください。

プラスチック製グリル（図13のA6）の上側を外して、フィルター（図13のA5）を取り出します。

フィルターはぬるま湯で洗って掃除してください。

**!**【警告】 フィルターが損傷してしまうような、硬いブラシや打撃を与える物を使用しないでください。

フィルター（図13のA5）を元通りに配置し、プラスチック製グリル（図13のA6）を取り付けます。



## 2 章 診断、問題、原因、解決法

問題	原因	解決法
ディスプレイがつかない。	電源が入っていない。	プラグが電源コンセントに正しく差し込まれているかを確認してください（図4のA5）。
水温が下がらない	循環水量が少ない。	ポンプ（別売）が正しく作動しているかを確認してください。
	ファンのグリルから室温のエアが出てくる。	コンプレッサー内にガスが存在しません。地域のTECO S.r.l. の販売店にご相談ください。
ディスプレイに「HA2」というメッセージが表示される（過熱）。	フィルターが汚れている。	そうじ「章 メンテナンス」の説明にしたがってフィルターを掃除してください。
	室内の温度が高すぎる。	室内を適正な状態にしてください。製品が使用可能になる最高室内温度は 38°C です。
	ファンの排気口がふさがっている。	排気口がふさがらないようにするか、温度調節器を適切な場所に配置してください。
	換気装置が故障している。	地域のTECO S.r.l. の販売店にご相談ください。
水温が上がらない。	循環水量が少ない。	ポンプ（別売）が正しく作動しているかを確認してください。
	電熱ヒーターが故障している。	地域のTECO S.r.l. の販売店にご相談ください。
ディスプレイに「P1」というメッセージが表示される。	温度ゾンデが故障している。	地域のTECO S.r.l. の販売店にご相談ください。
ディスプレイに「P2」というメッセージが表示される。	過熱プローブが動作していません。	地域のTECO S.r.l. の販売店にご相談ください。
ディスプレイに「HA」というメッセージが表示される。	水温が高い	ポンプ（別売）が正しく作動しているかを確認してください。
		管やホースが細くなっているかどうかを確認してください。
		冷却機能が作動しているかどうかを確認してください。
ディスプレイに「LA」というメッセージが表示される。	水温が低い	ポンプ（別売）が正しく作動しているかを確認してください。
		管やホースが細くなっているかどうかを確認してください。
		加温機能が作動しているかどうかを確認してください。
機器のディスプレイに表示される温度は実際の温度と一致しません。	水が回路内を正しく循環しない。	ホースが折り曲がっていないかを確認してください。
	ホースが長過ぎ、断熱処理されていない。	ポンプ（別売）の能率を確認してください。 ホースをなるべく短くし、断熱処理をしてください。

表 2-1

### 3 章 製品仕様

仕様項目	品番		
	HY 500 / HY 500 H	HY 1000 / HY 1000 H	HY 2000 / HY 2000 H
電圧-周波数 <sup>1</sup>	230V - 50Hz	230V - 50Hz	230V - 50Hz
消費電力 (冷却時)	280 W (R134a) 260 W (R290)	370 W (R134a) 300 W (R290)	590 W (R134a) 400 W (R290)
消費電力 (加熱時)	- W - HY500 310 W - HY500H	- W - HY1000 310 W - HY1000H	- W - HY2000 310 W - HY2000H
水の入口/出口	16 mm - 3/4 インチ	16 mm - 3/4 インチ	16 mm - 3/4 インチ
流量最小/最大水 <sup>2</sup>	500 l/h ÷ 800 l/h / 132 gal/h ÷ 211 gal/h		
最大水圧	1 bar / 14,4 PSI	1 bar / 14,4 PSI	1 bar / 14,4 PSI
重量	16,5 kg - 36,4 lb	19,7 kg - 43,4 lb	21,4 kg - 47,2 lb
寸法	310 x 310 x 440 (h) mm 12,2 x 12,2 x 17,3 (h) in	310 x 310 x 482 (h) mm 12,2 x 12,2 x 19 (h) in	310 x 310 x 524 (h) mm 12,2 x 12,2 x 20,6 (h) in
温度調節器内部にあるガス	銘板 (図4のA3) を見て、お買い上げのモデルに使用されているガスの種類を確認してください。		

すべてのデータは概算値であり、TECOによって予告なく変更されることがあります。

<sup>1</sup>銘板 (図4 のA3) を見て、お買い上げいただいた製品に必要な電圧を確認してください。これ以外の電圧の場合は、TECO社までお問い合わせください。

<sup>2</sup>ここに記載されている水流量は実数です。ポンプが生成可能な最大流量ではありません。ポンプの流量選択については、販売店にお問い合わせください。

表 3-1

器具には京都議定書の排出削減対象物質であるフッ素化合物が含まれている可能性があります。銘板 (図4のA3) ガスの種類: R134a (地球温暖化係数:1430)

### 4 適合性宣言書

以下に署名する、

TECO S.R.L. (TECO 株式会社) - 冷却技術

(本店および経営、営業所在地)

Via G. Ricci Curbastro, 8 - 48124 Fornace Zarattini, RAVENNA - 税務コード / 付加価値税番号  
01075610392) は、

自らの責任のもとに、この宣言書の対象である、新品の製品であるモデル:

**HY500, HY500H, HY1000, HY1000H, HY2000, HY2000H**

が、

- EMC (電磁両立性) 指令 2014/30/EC

- 低電圧指令 2014/35/EC の法令の規定に準拠し、

安全

使用整合規格: EN 60335 - 1 / EN 60335 - 2 - 55 / EN 60335 - 2 - 24 とその後の改正

電磁両立性

使用整合規格: EN 55014-1 / EN 55014-2 / EN 61000-3-2 / EN 61000-3-3 / EN 61000-6-1 / EN 61000-6-3 と

その後の改正

の整合規格に準拠して製造されたものであることを宣言する。

本宣言書を作成する権限を持つ者:

Turci Bruno

Via G. Ricci Curbastro, 8 - 48124 Fornace Zarattini, RAVENNA

Turci Bruno

取締役社長 トウルチ、ブルー



ラヴェンナ、2018年10月1日